

mod. CAB700TN | cod. 06200000

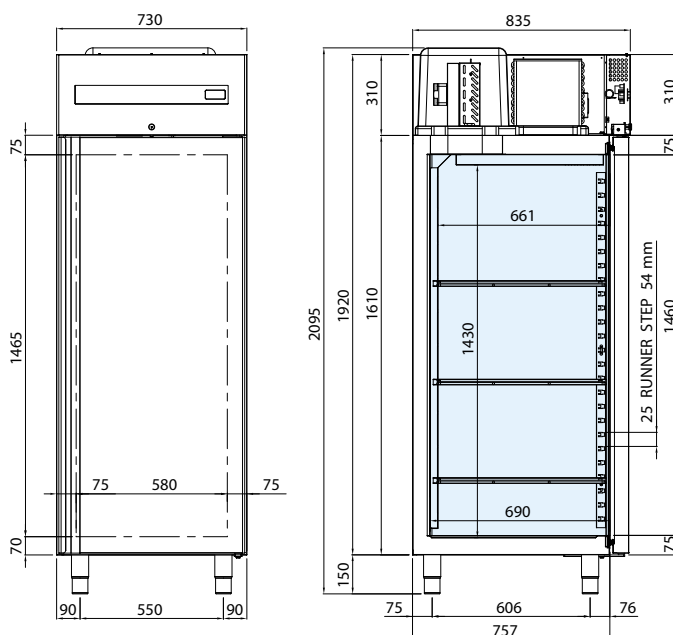

FR SPÉCIFICATIONS TECHNIQUES

Température disponible (°C)	Dimensions L x P x H (mm)	Dimensions emballage L x P x H (mm)	Gaz réfrigérant	Volume net (L)	Classe climatique	Classe énergétique	Absorption énergétique (W)	Tension d'alimentation	Consom. annuelle (kWh/an)
-2 / +8	730 x 835 x 2095	800 x 900 x 2300	R290	465	5	B	205	230 V / 50 Hz	402

FR CARACTÉRISTIQUES TECHNIQUES ET FONCTIONNELLES

- Armoire réfrigérée dotée d'un groupe monobloc, tropicalisé et facilement extractible de la coque, à réfrigération ventilée forcée avec gaz R290
- Structure complètement en acier. Intérieur, parois et porte en acier inoxydable AISI 304
- Testée à une température ambiante extérieure jusqu'à 43 °C, efficacité équivalente à la classe énergétique 5
- Isolation de 75 mm en polyuréthane HFO injecté à haute pression et densité de 42 kg/m3
- Détection de la température au moyen du capteur Termistore (sonde NTC)
- Contrôle du fonctionnement au moyen du panneau numérique tactile
- Dégivrage automatique par gaz chaud
- Évaporation automatique de l'eau de condensation au moyen d'un échangeur de chaleur en cuivre
- Portes à ouverture réversible et fermeture automatique et position d'ouverture fixe à 100°
- Charnières à système de fermeture automatique
- Joints magnétiques facilement amovibles
- Coulisses en U et crémaillères porte-grilles réglables et extractibles
- Angles internes arrondis pour un nettoyage facile et rapide
- Évaporateur verni pour cataphorèse à haute résistance à la corrosion
- 3 grilles en polyéthylène GN 2/1 de série
- Pieds en acier inoxydable et réglables en hauteur
- Serrure avec clé et d'une lumière placé sous le tableau de commande

ACCESSOIRES

- Couple glissières en acier inox à U
- Grille en acier inox GN 2/1
- Bac en polypropylène 600 400 mm
- Grille en acier inox 600 x 400 mm
- Couple coureurs à L pour grilles 600 x 400 mm
- Kit 600 x 400 mm
- Lumière Led
- Série de 4 roulettes

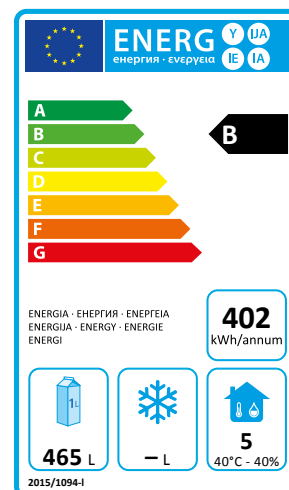

mod. CAB700BT | cod. 06200010

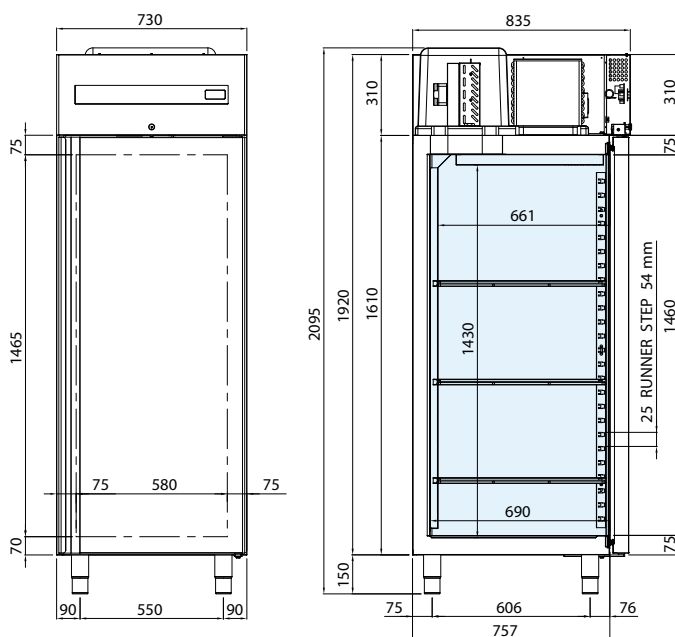

FR SPÉCIFICATIONS TECHNIQUES

Température disponible (°C)	Dimensions L x P x H (mm)	Dimensions emballage L x P x H (mm)	Gaz réfrigérant	Volume net (L)	Classe climatique	Classe énergétique	Absorption énergétique (W)	Tension d'alimentation	Consom. annuelle (kWh/an)
-18 / -22	730 x 835 x 2095	800 x 900 x 2300	R290	465	5	D	530	230 V / 50 Hz	2117

FR CARACTÉRISTIQUES TECHNIQUES ET FONCTIONNELLES

- Armoire réfrigérée dotée d'un groupe monobloc, tropicalisé et facilement extractible de la coque, à réfrigération ventilée forcée avec gaz R290
- Structure complètement en acier. Intérieur, parois et porte en acier inoxydable AISI 304
- Testée à une température ambiante extérieure jusqu'à 43 °C, efficacité équivalente à la classe énergétique 5
- Isolation de 75 mm en polyuréthane HFO injecté à haute pression et densité de 42 kg/m3
- Détection de la température au moyen du capteur Termistore (sonde NTC)
- Contrôle du fonctionnement au moyen du panneau numérique tactile
- Dégivrage automatique par gaz chaud
- Évaporation automatique de l'eau de condensation au moyen d'un échangeur de chaleur en cuivre
- Portes à ouverture réversible et fermeture automatique et position d'ouverture fixe à 100°
- Charnières à système de fermeture automatique
- Joints magnétiques facilement amovibles
- Coulisses en U et crémaillères porte-grilles réglables et extractibles
- Angles internes arrondis pour un nettoyage facile et rapide
- Évaporateur verni pour cataphorèse à haute résistance à la corrosion
- 3 grilles en polyéthylène GN 2/1 de série
- Pieds en acier inoxydable et réglables en hauteur
- Serrure avec clé et d'une lumière placé sous le tableau de commande

ACCESSOIRES

- Couple glissières en acier inox à U
- Grille en acier inox GN 2/1
- Bac en polypropylène 600 400 mm
- Grille en acier inox 600 x 400 mm
- Couple coureurs à L pour grilles 600 x 400 mm
- Kit 600 x 400 mm
- Lumière Led
- Série de 4 roulettes

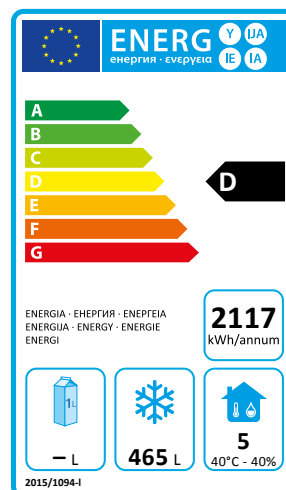

mod. CAB700TN2P | cod. 06200020

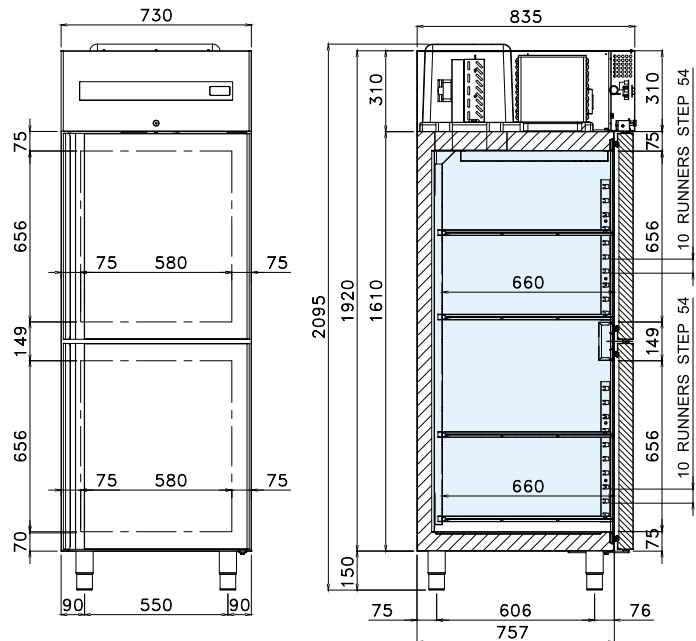

FR SPÉCIFICATIONS TECHNIQUES

Température disponible (°C)	Dimensions L x P x H (mm)	Dimensions emballage L x P x H (mm)	Gaz réfrigérant	Volume net (L)	Classe climatique	Classe énergétique	Absorption énergétique (W)	Tension d'alimentation	Consom. annuelle (kWh/an)
-2 / +8	730 x 835 x 2095	800 x 900 x 2300	R290	465	5	B	205	230 V / 50 Hz	442

FR CARACTÉRISTIQUES TECHNIQUES ET FONCTIONNELLES

- Armoire réfrigérée dotée d'un groupe monobloc, tropicalisé et facilement extractible de la coque, à réfrigération ventilée forcée avec gaz R290
- Structure complètement en acier. Intérieur, parois et porte en acier inoxydable AISI 304
- Testée à une température ambiante extérieure jusqu'à 43 °C, efficacité équivalente à la classe énergétique 5
- Isolation de 75 mm en polyuréthane HFO injecté à haute pression et densité de 42 kg/m3
- Détection de la température au moyen du capteur Termistore (sonde NTC)
- Contrôle du fonctionnement au moyen du panneau numérique tactile
- Dégivrage automatique par gaz chaud
- Évaporation automatique de l'eau de condensation au moyen d'un échangeur de chaleur en cuivre
- Portes à fermeture automatique et position d'ouverture fixe à 100°
- Charnières à système de fermeture automatique
- Joints magnétiques facilement amovibles
- Coulisses en U et crémaillères porte-grilles réglables et extractibles
- Angles internes arrondis pour un nettoyage facile et rapide
- Évaporateur verni pour cataphorèse à haute résistance à la corrosion
- 4 grilles en polyéthylène GN 2/1 de série
- Pieds en acier inoxydable et réglables en hauteur
- Serrure avec clé et d'une lumière placé sous le tableau de commande

ACCESSOIRES

- Couple glissières en acier inox à U
- Grille en acier inox GN 2/1
- Bac en polypropylène 600 400 mm
- Grille en acier inox 600 x 400 mm
- Couple coureurs à L pour grilles 600 x 400 mm
- Kit 600 x 400 mm
- Lumière Led
- Série de 4 roulettes

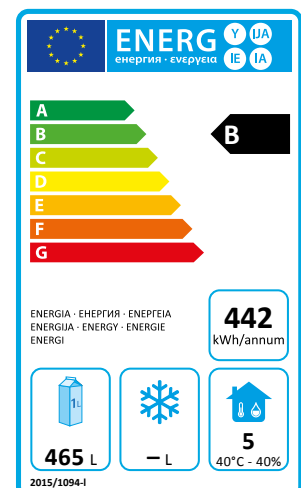

mod. CAB700BT2P | cod. 06200030

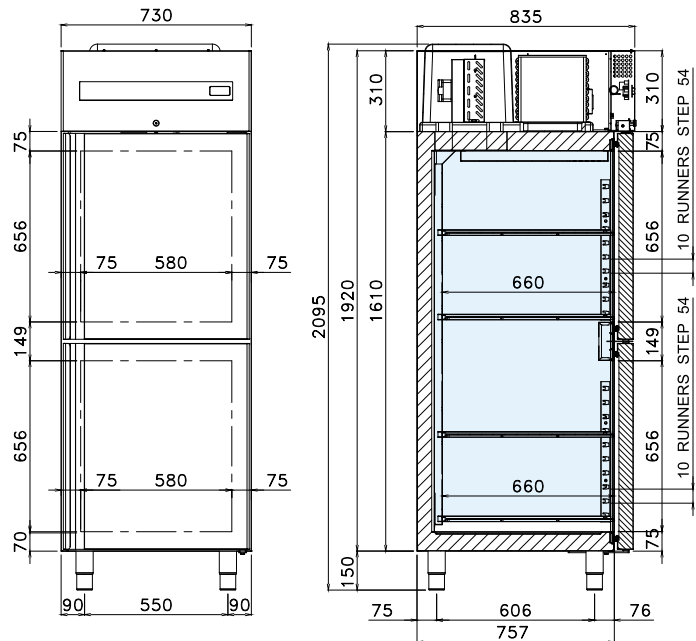

FR SPÉCIFICATIONS TECHNIQUES

Température disponible (°C)	Dimensions L x P x H (mm)	Dimensions emballage L x P x H (mm)	Gaz réfrigérant	Volume net (L)	Classe climatique	Classe énergétique	Absorption énergétique (W)	Tension d'alimentation	Consom. annuelle (kWh/an)
-18 / -22	730 x 835 x 2095	800 x 900 x 2300	R290	465	5	D	530	230 V / 50 Hz	2435

FR CARACTÉRISTIQUES TECHNIQUES ET FONCTIONNELLES

- Armoire réfrigérée dotée d'un groupe monobloc, tropicalisé et facilement extractible de la coque, à réfrigération ventilée forcée avec gaz R290
- Structure complètement en acier. Intérieur, parois et porte en acier inoxydable AISI 304
- Testée à une température ambiante extérieure jusqu'à 43 °C, efficacité équivalente à la classe énergétique 5
- Isolation de 75 mm en polyuréthane HFO injecté à haute pression et densité de 42 kg/m3
- Détection de la température au moyen du capteur Termistore (sonde NTC)
- Contrôle du fonctionnement au moyen du panneau numérique tactile
- Dégivrage automatique par gaz chaud
- Évaporation automatique de l'eau de condensation au moyen d'un échangeur de chaleur en cuivre
- Portes à fermeture automatique et position d'ouverture fixe à 100°
- Charnières à système de fermeture automatique
- Joints magnétiques facilement amovibles
- Coulisses en U et crémaillères porte-grilles réglables et extractibles
- Angles internes arrondis pour un nettoyage facile et rapide
- Évaporateur verni pour cataphorèse à haute résistance à la corrosion
- 4 grilles en polyéthylène GN 2/1 de série
- Pieds en acier inoxydable et réglables en hauteur
- Serrure avec clé et d'une lumière placé sous le tableau de commande

ACCESSOIRES

- Couple glissières en acier inox à U
- Grille en acier inox GN 2/1
- Bac en polypropylène 600 400 mm
- Grille en acier inox 600 x 400 mm
- Couple coureurs à L pour grilles 600 x 400 mm
- Kit 600 x 400 mm
- Lumière Led
- Série de 4 roulettes

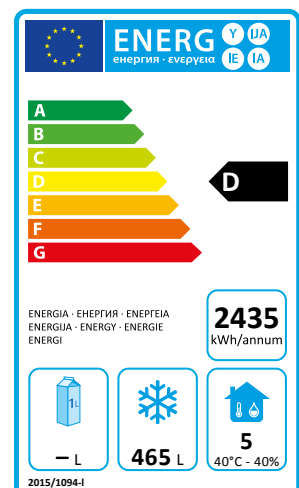

mod. CAB1400TN | cod. 06220000

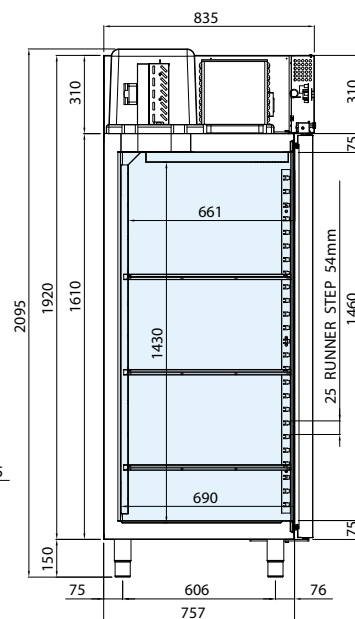
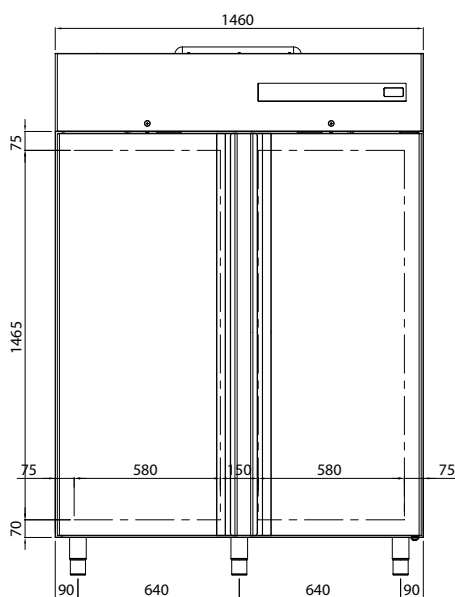

FR SPÉCIFICATIONS TECHNIQUES

Température disponible (°C)	Dimensions L x P x H (mm)	Dimensions emballage L x P x H (mm)	Gaz réfrigérant	Volume net (L)	Classe climatique	Classe énergétique	Absorption énergétique (W)	Tension d'alimentation	Consom. annuelle (kWh/an)
-2 / +8	1460x835x2095	1500x900x2300	R290	930	5	C	320	230 V / 50 Hz	949

FR CARACTÉRISTIQUES TECHNIQUES ET FONCTIONNELLES

- Armoire réfrigérée dotée d'un groupe monobloc, tropicalisé et facilement extractible de la coque, à réfrigération ventilée forcée avec gaz R290
- Structure complètement en acier. Intérieur, parois et porte en acier inoxydable AISI 304
- Testée à une température ambiante extérieure jusqu'à 43 °C, efficacité équivalente à la classe énergétique 5
- Isolation de 75 mm en polyuréthane HFO injecté à haute pression et densité de 42 kg/m3
- Détection de la température au moyen du capteur Termistore (sonde NTC)
- Contrôle du fonctionnement au moyen du panneau numérique tactile
- Dégivrage automatique par gaz chaud
- Évaporation automatique de l'eau de condensation au moyen d'un échangeur de chaleur en cuivre
- Portes à fermeture automatique et position d'ouverture fixe à 100°
- Charnières à système de fermeture automatique
- Joints magnétiques facilement amovibles
- Coulisses en U et crémaillères porte-grilles réglables et extractibles
- Angles internes arrondis pour un nettoyage facile et rapide
- Évaporateur verni pour cataphorèse à haute résistance à la corrosion
- 6 grilles en polyéthylène GN 2/1 de série
- Pieds en acier inoxydable et réglables en hauteur
- Serrure avec clé et d'une lumière placé sous le tableau de commande

ACCESSOIRES

- Couple glissières en acier inox à U
- Grille en acier inox GN 2/1
- Bac en polypropylène 600 400 mm
- Grille en acier inox 600 x 400 mm
- Couple coureurs à L pour grilles 600 x 400 mm
- Kit 600 x 400 mm
- Porte-bouteilles
- Lumière Led
- Série de 5 roulettes

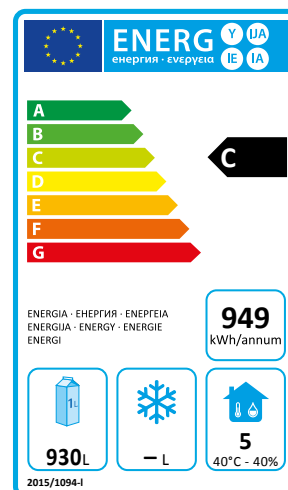

mod. CAB1400BT | cod. 06220010

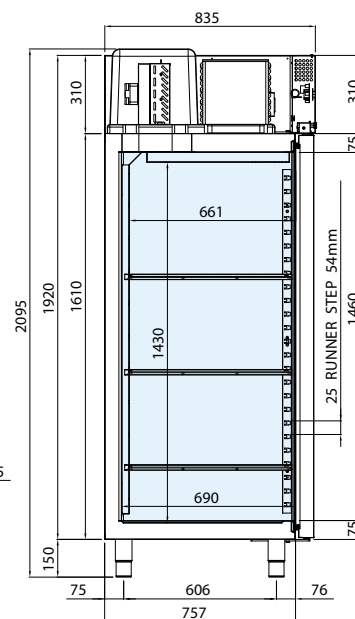
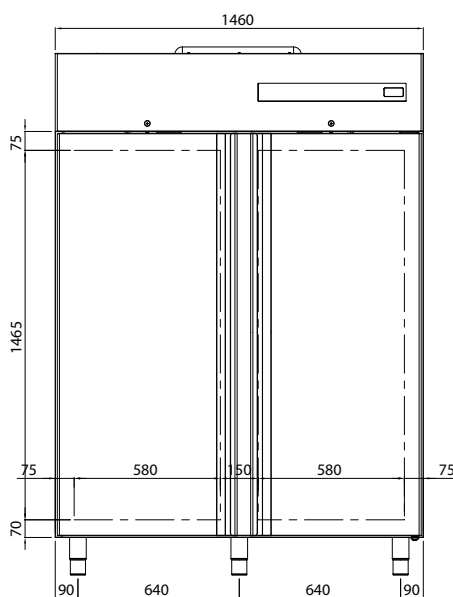

FR SPÉCIFICATIONS TECHNIQUES

Température disponible (°C)	Dimensions L x P x H (mm)	Dimensions emballage L x P x H (mm)	Gaz réfrigérant	Volume net (L)	Classe climatique	Classe énergétique	Absorption énergétique (W)	Tension d'alimentation	Consom. annuelle (kWh/an)
-18 / -22	1460x835x2095	1500x900x2300	R290	930	5	D	840	230 V / 50 Hz	4234

FR CARACTÉRISTIQUES TECHNIQUES ET FONCTIONNELLES

- Armoire réfrigérée dotée d'un groupe monobloc, tropicalisé et facilement extractible de la coque, à réfrigération ventilée forcée avec gaz R290
- Structure complètement en acier. Intérieur, parois et porte en acier inoxydable AISI 304
- Testée à une température ambiante extérieure jusqu'à 43 °C, efficacité équivalente à la classe énergétique 5
- Isolation de 75 mm en polyuréthane HFO injecté à haute pression et densité de 42 kg/m3
- Détection de la température au moyen du capteur Termistore (sonde NTC)
- Contrôle du fonctionnement au moyen du panneau numérique tactile
- Dégivrage automatique par gaz chaud
- Évaporation automatique de l'eau de condensation au moyen d'un échangeur de chaleur en cuivre
- Portes à fermeture automatique et position d'ouverture fixe à 100°
- Charnières à système de fermeture automatique
- Joints magnétiques facilement amovibles
- Coulisses en U et crémaillères porte-grilles réglables et extractibles
- Angles internes arrondis pour un nettoyage facile et rapide
- Évaporateur verni pour cataphorèse à haute résistance à la corrosion
- 6 grilles en polyéthylène GN 2/1 de série
- Pieds en acier inoxydable et réglables en hauteur
- Serrure avec clé et d'une lumière placé sous le tableau de commande

ACCESSOIRES

- Couple glissières en acier inox à U
- Grille en acier inox GN 2/1
- Bac en polypropylène 600 400 mm
- Grille en acier inox 600 x 400 mm
- Couple coureurs à L pour grilles 600 x 400 mm
- Kit 600 x 400 mm
- Porte-bouteilles
- Lumière Led
- Série de 5 roulettes

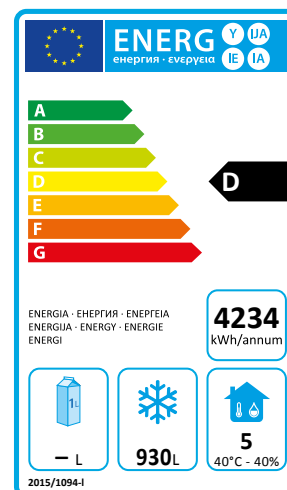

mod. CAB1400TN3P | cod. 06220020

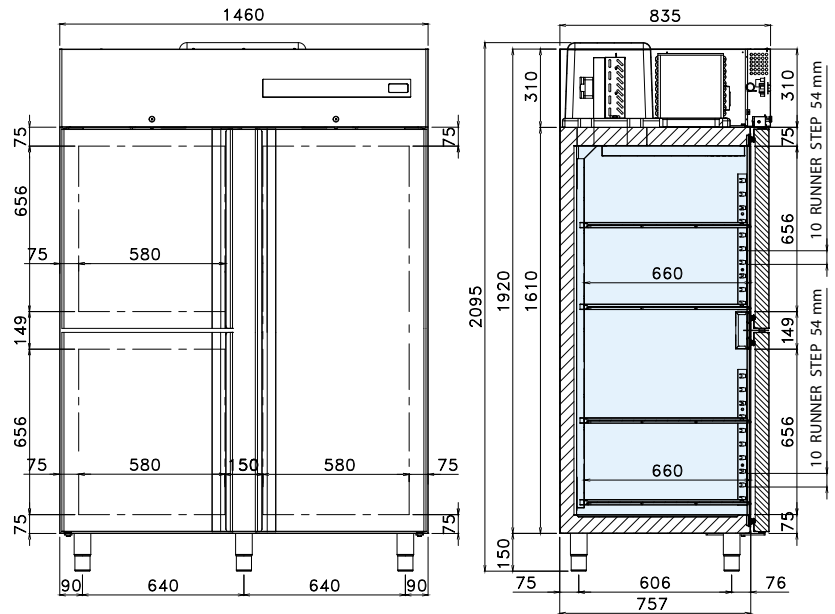

FR SPÉCIFICATIONS TECHNIQUES

Température disponible (°C)	Dimensions L x P x H (mm)	Dimensions emballage L x P x H (mm)	Gaz réfrigérant	Volume net (L)	Classe climatique	Classe énergétique	Absorption énergétique (W)	Tension d'alimentation	Consom. annuelle (kWh/an)
-2 / +8	1460x835x2095	1500x900x2300	R290	930	5	C	320	230 V / 50 Hz	1059

FR CARACTÉRISTIQUES TECHNIQUES ET FONCTIONNELLES

- Armoire réfrigérée dotée d'un groupe monobloc, tropicalisé et facilement extractible de la coque, à réfrigération ventilée forcée avec gaz R290
- Structure complètement en acier. Intérieur, parois et porte en acier inoxydable AISI 304
- Testée à une température ambiante extérieure jusqu'à 43 °C, efficacité équivalente à la classe énergétique 5
- Isolation de 75 mm en polyuréthane HFO injecté à haute pression et densité de 42 kg/m3
- Détection de la température au moyen du capteur Termistore (sonde NTC)
- Contrôle du fonctionnement au moyen du panneau numérique tactile
- Dégivrage automatique par gaz chaud
- Évaporation automatique de l'eau de condensation au moyen d'un échangeur de chaleur en cuivre
- Portes à fermeture automatique et position d'ouverture fixe à 100°
- Charnières à système de fermeture automatique
- Joints magnétiques facilement amovibles
- Coulisses en U et crémaillères porte-grilles réglables et extractibles
- Angles internes arrondis pour un nettoyage facile et rapide
- Évaporateur verni pour cataphorèse à haute résistance à la corrosion
- 7 grilles en polyéthylène GN 2/1 de série
- Pieds en acier inoxydable et réglables en hauteur
- Serrure avec clé et d'une lumière placé sous le tableau de commande

ACCESSOIRES

- Couple glissières en acier inox à U
- Grille en acier inox GN 2/1
- Bac en polypropylène 600 400 mm
- Grille en acier inox 600 x 400 mm
- Couple coureurs à L pour grilles 600 x 400 mm
- Kit 600 x 400 mm
- Porte-bouteilles
- Lumière Led
- Série de 5 roulettes

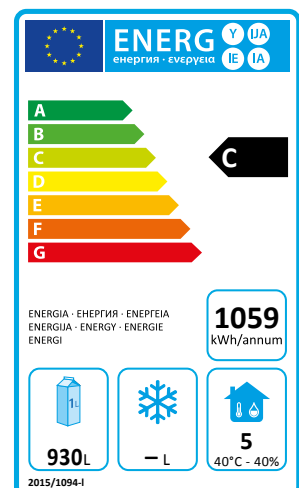

mod. CAB1400BT3P | cod. 06220030

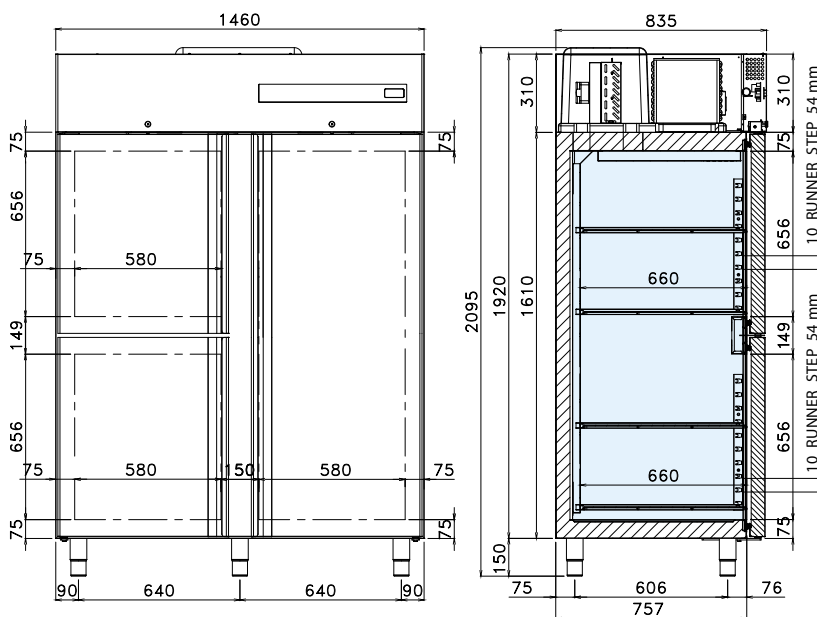

FR SPÉCIFICATIONS TECHNIQUES

Température disponible (°C)	Dimensions L x P x H (mm)	Dimensions emballage L x P x H (mm)	Gaz réfrigérant	Volume net (L)	Classe climatique	Classe énergétique	Absorption énergétique (W)	Tension d'alimentation	Consom. annuelle (kWh/an)
-18 / -22	1460x835x2095	1500x900x2300	R290	930	5	E	840	230 V / 50 Hz	4657

FR CARACTÉRISTIQUES TECHNIQUES ET FONCTIONNELLES

- Armoire réfrigérée dotée d'un groupe monobloc, tropicalisé et facilement extractible de la coque, à réfrigération ventilée forcée avec gaz R290
- Structure complètement en acier. Intérieur, parois et porte en acier inoxydable AISI 304
- Testée à une température ambiante extérieure jusqu'à 43 °C, efficacité équivalente à la classe énergétique 5
- Isolation de 75 mm en polyuréthane HFO injecté à haute pression et densité de 42 kg/m3
- Détection de la température au moyen du capteur Termistore (sonde NTC)
- Contrôle du fonctionnement au moyen du panneau numérique tactile
- Dégivrage automatique par gaz chaud
- Évaporation automatique de l'eau de condensation au moyen d'un échangeur de chaleur en cuivre
- Portes à fermeture automatique et position d'ouverture fixe à 100°
- Charnières à système de fermeture automatique
- Joints magnétiques facilement amovibles
- Coulisses en U et crémaillères porte-grilles réglables et extractibles
- Angles internes arrondis pour un nettoyage facile et rapide
- Évaporateur verni pour cataphorèse à haute résistance à la corrosion
- 7 grilles en polyéthylène GN 2/1 de série
- Pieds en acier inoxydable et réglables en hauteur
- Serrure avec clé et d'une lumière placé sous le tableau de commande

ACCESSOIRES

- Couple glissières en acier inox à U
- Grille en acier inox GN 2/1
- Bac en polypropylène 600 400 mm
- Grille en acier inox 600 x 400 mm
- Couple coureurs à L pour grilles 600 x 400 mm
- Kit 600 x 400 mm
- Porte-bouteilles
- Lumière Led
- Série de 5 roulettes

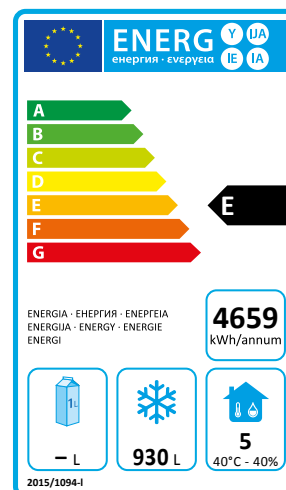

mod. CAB1400TN4P | cod. 06220040

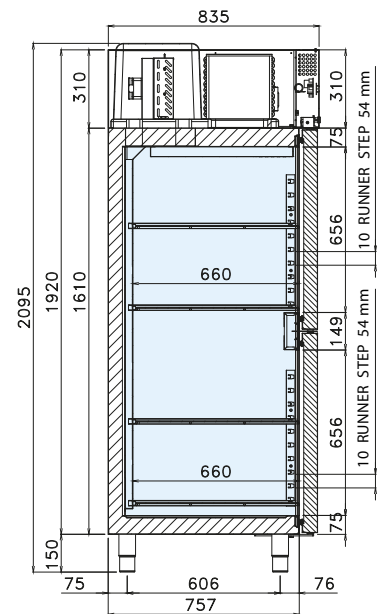
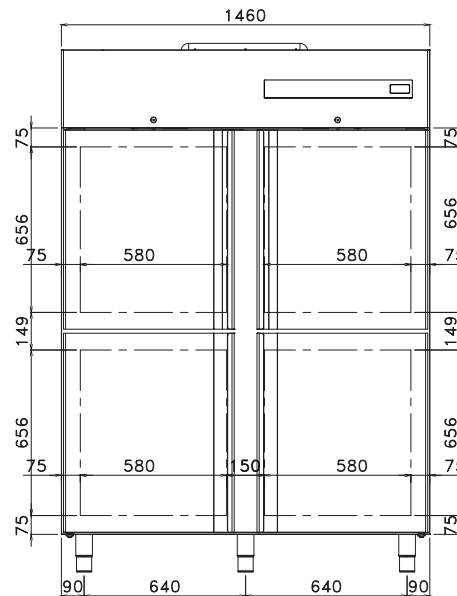

FR SPÉCIFICATIONS TECHNIQUES

Température disponible (°C)	Dimensions L x P x H (mm)	Dimensions emballage L x P x H (mm)	Gaz réfrigérant	Volume net (L)	Classe climatique	Classe énergétique	Absorption énergétique (W)	Tension d'alimentation	Consom. annuelle (kWh/an)
-2 / +8	1460x835x2095	1500x900x2300	R290	930	5	D	320	230 V / 50 Hz	1095

FR CARACTÉRISTIQUES TECHNIQUES ET FONCTIONNELLES

- Armoire réfrigérée dotée d'un groupe monobloc, tropicalisé et facilement extractible de la coque, à réfrigération ventilée forcée avec gaz R290
- Structure complètement en acier. Intérieur, parois et porte en acier inoxydable AISI 304
- Testée à une température ambiante extérieure jusqu'à 43 °C, efficacité équivalente à la classe énergétique 5
- Isolation de 75 mm en polyuréthane HFO injecté à haute pression et densité de 42 kg/m3
- Détection de la température au moyen du capteur Termistore (sonde NTC)
- Contrôle du fonctionnement au moyen du panneau numérique tactile
- Dégivrage automatique par gaz chaud
- Évaporation automatique de l'eau de condensation au moyen d'un échangeur de chaleur en cuivre
- Portes à fermeture automatique et position d'ouverture fixe à 100°
- Charnières à système de fermeture automatique
- Joints magnétiques facilement amovibles
- Coulisses en U et crémaillères porte-grilles réglables et extractibles
- Angles internes arrondis pour un nettoyage facile et rapide
- Évaporateur verni pour cataphorèse à haute résistance à la corrosion
- 8 grilles en polyéthylène GN 2/1 de série
- Pieds en acier inoxydable et réglables en hauteur
- Serrure avec clé et d'une lumière placé sous le tableau de commande

ACCESSOIRES

- Couple glissières en acier inox à U
- Grille en acier inox GN 2/1
- Bac en polypropylène 600 400 mm
- Grille en acier inox 600 x 400 mm
- Couple coureurs à L pour grilles 600 x 400 mm
- Kit 600 x 400 mm
- Porte-bouteilles
- Lumière Led
- Série de 5 roulettes

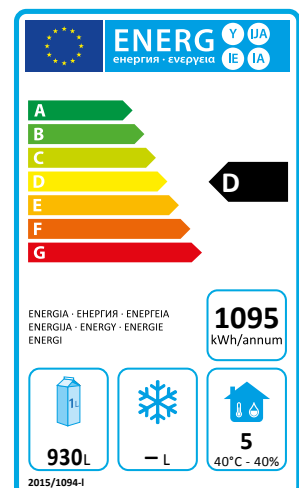

mod. CAB1400BT4P | cod. 06220050

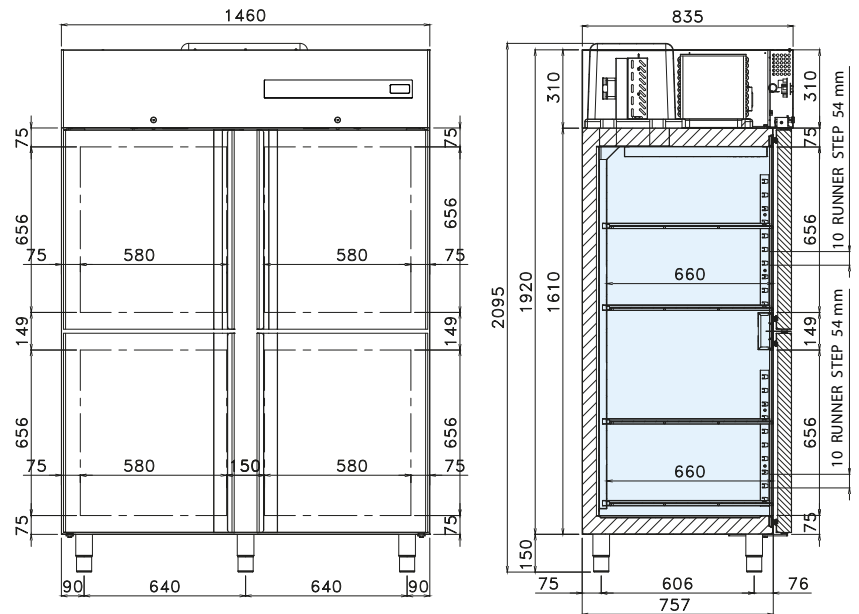

FR SPÉCIFICATIONS TECHNIQUES

Température disponible (°C)	Dimensions L x P x H (mm)	Dimensions emballage L x P x H (mm)	Gaz réfrigérant	Volume net (L)	Classe climatique	Classe énergétique	Absorption énergétique (W)	Tension d'alimentation	Consom. annuelle (kWh/an)
-18 / -22	1460x835x2095	1500x900x2300	R290	930	5	E	840	230 V / 50 Hz	4869

FR CARACTÉRISTIQUES TECHNIQUES ET FONCTIONNELLES

- Armoire réfrigérée dotée d'un groupe monobloc, tropicalisé et facilement extractible de la coque, à réfrigération ventilée forcée avec gaz R290
- Structure complètement en acier. Intérieur, parois et porte en acier inoxydable AISI 304
- Testée à une température ambiante extérieure jusqu'à 43 °C, efficacité équivalente à la classe énergétique 5
- Isolation de 75 mm en polyuréthane HFO injecté à haute pression et densité de 42 kg/m3
- Détection de la température au moyen du capteur Termistore (sonde NTC)
- Contrôle du fonctionnement au moyen du panneau numérique tactile
- Dégivrage automatique par gaz chaud
- Évaporation automatique de l'eau de condensation au moyen d'un échangeur de chaleur en cuivre
- Portes à fermeture automatique et position d'ouverture fixe à 100°
- Charnières à système de fermeture automatique
- Joints magnétiques facilement amovibles
- Coulisses en U et crémaillères porte-grilles réglables et extractibles
- Angles internes arrondis pour un nettoyage facile et rapide
- Évaporateur verni pour cataphorèse à haute résistance à la corrosion
- 8 grilles en polyéthylène GN 2/1 de série
- Pieds en acier inoxydable et réglables en hauteur
- Serrure avec clé et d'une lumière placé sous le tableau de commande

ACCESSOIRES

- Couple glissières en acier inox à U
- Grille en acier inox GN 2/1
- Bac en polypropylène 600 400 mm
- Grille en acier inox 600 x 400 mm
- Couple coureurs à L pour grilles 600 x 400 mm
- Kit 600 x 400 mm
- Porte-bouteilles
- Lumière Led
- Série de 5 roulettes

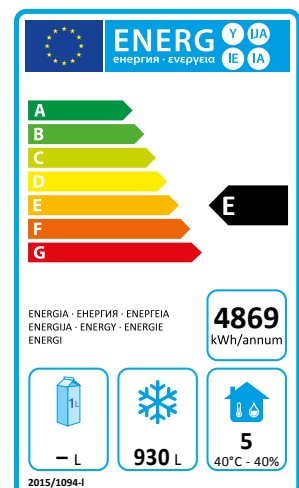

mod. CAB700GTN | cod. 06240000

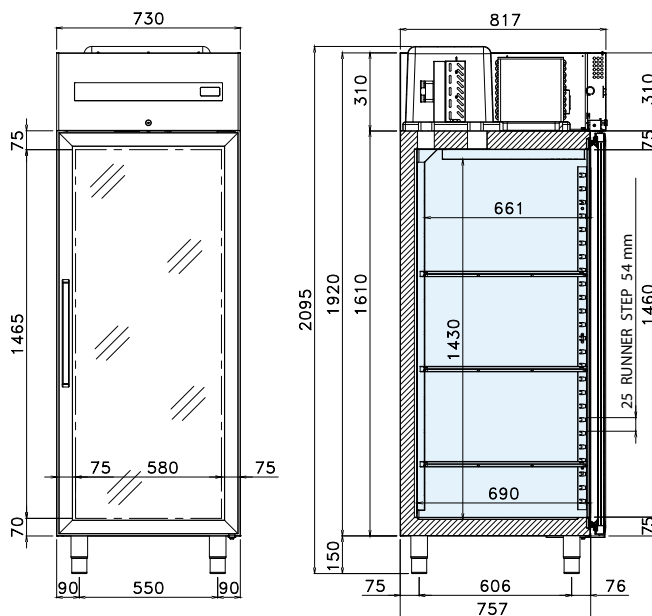

FR SPÉCIFICATIONS TECHNIQUES

Température disponible (°C)	Dimensions L x P x H (mm)	Dimensions emballage L x P x H (mm)	Gaz réfrigérant	Volume net (L)	Classe climatique	Classe énergétique	Absorption énergétique (W)	Tension d'alimentation	Consom. annuelle (kWh/an)
-2 / +8	730 x 835 x 2095	800 x 900 x 2300	R290	465	4	D	205	230 V / 50 Hz	730

FR CARACTÉRISTIQUES TECHNIQUES ET FONCTIONNELLES

- Armoire réfrigérée dotée d'un groupe monobloc, tropicalisé et facilement extractible de la coque, à réfrigération ventilée forcée avec gaz R290
- Structure complètement en acier. Intérieur, parois et porte en acier inoxydable AISI 304
- Testée à une température ambiante extérieure jusqu'à 30 °C, efficacité équivalente à la classe énergétique 4
- Isolation de 75 mm en polyuréthane HFO injecté à haute pression et densité de 42 kg/m3
- Détection de la température au moyen du capteur Termistore (sonde NTC)
- Contrôle du fonctionnement au moyen du panneau numérique tactile
- Dégivrage automatique par gaz chaud
- Évaporation automatique de l'eau de condensation au moyen d'un échangeur de chaleur en cuivre
- Portes à ouverture réversible et fermeture automatique et position d'ouverture fixe à 100°
- Charnières à système de fermeture automatique
- Joints magnétiques facilement amovibles
- Coulisses en U et crémaillères porte-grilles réglables et extractibles
- Angles internes arrondis pour un nettoyage facile et rapide
- Évaporateur verni pour cataphorèse à haute résistance à la corrosion
- Éclairage LED interne de série
- 3 grilles en polyéthylène GN 2/1 de série
- Pieds en acier inoxydable et réglables en hauteur
- Serrure avec clé

ACCESSOIRES

- Couple glissières en acier inox à U
- Grille en acier inox GN 2/1
- Bac en polypropylène 600 400 mm
- Grille en acier inox 600 x 400 mm
- Couple coureurs à L pour grilles 600 x 400 mm
- Kit 600 x 400 mm
- Série de 4 roulettes

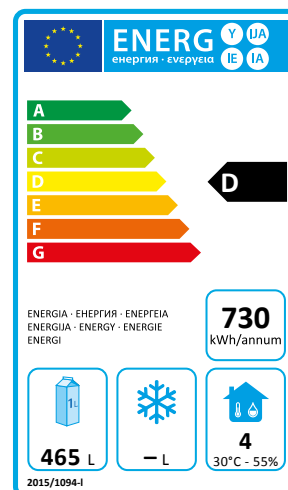

mod. CAB700GBT | cod. 06240010

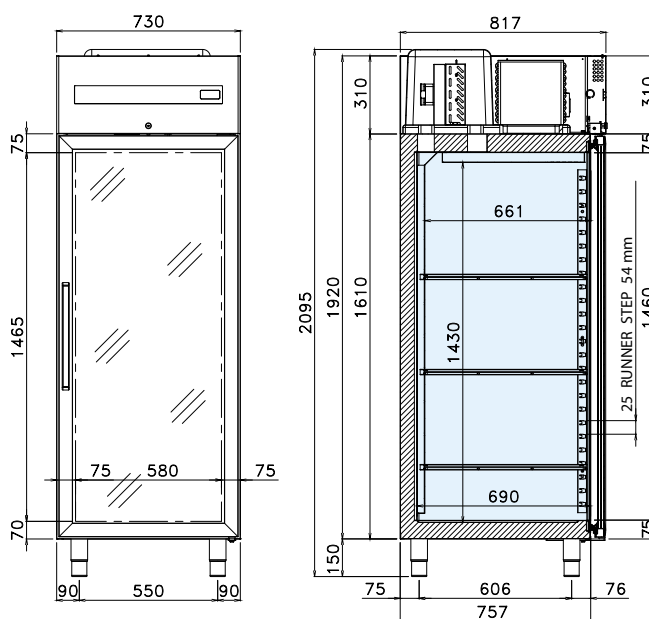

FR SPÉCIFICATIONS TECHNIQUES

Température disponible (°C)	Dimensions L x P x H (mm)	Dimensions emballage L x P x H (mm)	Gaz réfrigérant	Volume net (L)	Classe climatique	Classe énergétique	Absorption énergétique (W)	Tension d'alimentation	Consom. annuelle (kWh/an)
-18 / -22	730 x 835 x 2095	800 x 900 x 2300	R290	465	4	E	530	230 V / 50 Hz	2957

FR CARACTÉRISTIQUES TECHNIQUES ET FONCTIONNELLES

- Armoire réfrigérée dotée d'un groupe monobloc, tropicalisé et facilement extractible de la coque, à réfrigération ventilée forcée avec gaz R290
- Structure complètement en acier. Intérieur, parois et porte en acier inoxydable AISI 304
- Testée à une température ambiante extérieure jusqu'à 30 °C, efficacité équivalente à la classe énergétique 4
- Isolation de 75 mm en polyuréthane HFO injecté à haute pression et densité de 42 kg/m3
- Détection de la température au moyen du capteur Termistore (sonde NTC)
- Contrôle du fonctionnement au moyen du panneau numérique tactile
- Dégivrage automatique par gaz chaud
- Évaporation automatique de l'eau de condensation au moyen d'un échangeur de chaleur en cuivre
- Portes à ouverture réversible et fermeture automatique et position d'ouverture fixe à 100°
- Charnières à système de fermeture automatique
- Joints magnétiques facilement amovibles
- Coulisses en U et crémaillères porte-grilles réglables et extractibles
- Angles internes arrondis pour un nettoyage facile et rapide
- Évaporateur verni pour cataphorèse à haute résistance à la corrosion
- Éclairage LED interne de série
- 3 grilles en polyéthylène GN 2/1 de série
- Pieds en acier inoxydable et réglables en hauteur
- Serrure avec clé

ACCESSOIRES

- Couple glissières en acier inox à U
- Grille en acier inox GN 2/1
- Bac en polypropylène 600 400 mm
- Grille en acier inox 600 x 400 mm
- Couple coureurs à L pour grilles 600 x 400 mm
- Kit 600 x 400 mm
- Série de 4 roulettes

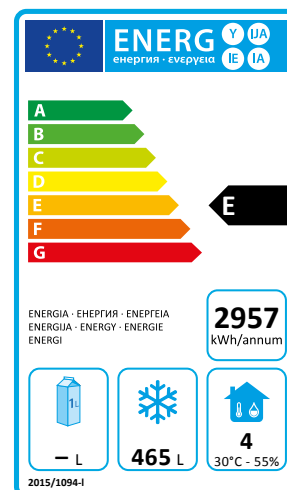

mod. CAB1400GTN | cod. 06260000

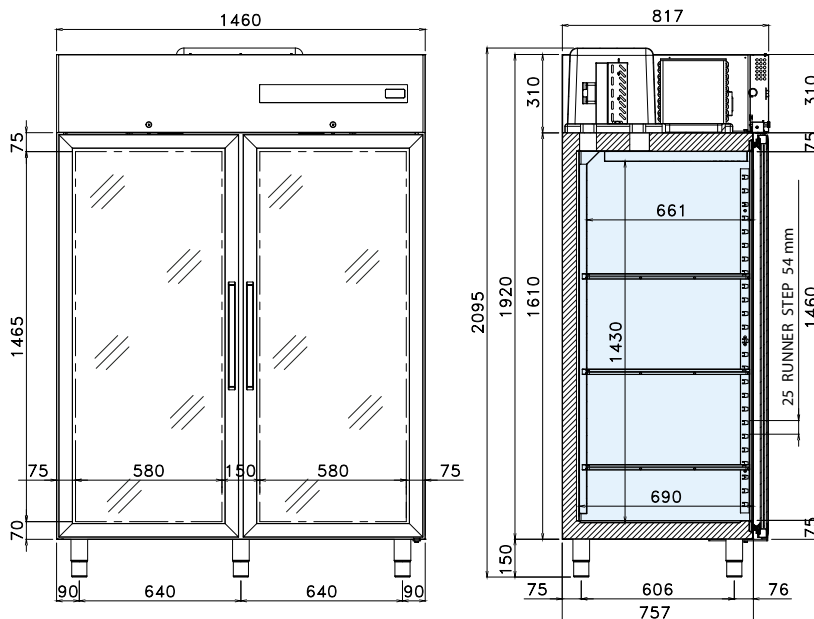

FR SPÉCIFICATIONS TECHNIQUES

Température disponible (°C)	Dimensions L x P x H (mm)	Dimensions emballage L x P x H (mm)	Gaz réfrigérant	Volume net (L)	Classe climatique	Classe énergétique	Absorption énergétique (W)	Tension d'alimentation	Consom. annuelle (kWh/an)
-2 / +8	1460x835x2095	1500x900x2300	R290	930	4	E	320	230 V / 50 Hz	1606

FR CARACTÉRISTIQUES TECHNIQUES ET FONCTIONNELLES

- Armoire réfrigérée dotée d'un groupe monobloc, tropicalisé et facilement extractible de la coque, à réfrigération ventilée forcée avec gaz R290
- Structure complètement en acier. Intérieur, parois et porte en acier inoxydable AISI 304
- Testée à une température ambiante extérieure jusqu'à 30 °C, efficacité équivalente à la classe énergétique 4
- Isolation de 75 mm en polyuréthane HFO injecté à haute pression et densité de 42 kg/m3
- Détection de la température au moyen du capteur Termistore (sonde NTC)
- Contrôle du fonctionnement au moyen du panneau numérique tactile
- Dégivrage automatique par gaz chaud
- Évaporation automatique de l'eau de condensation au moyen d'un échangeur de chaleur en cuivre
- Portes à fermeture automatique et position d'ouverture fixe à 100°
- Charnières à système de fermeture automatique
- Joints magnétiques facilement amovibles
- Coulisses en U et crémaillères porte-grilles réglables et extractibles
- Angles internes arrondis pour un nettoyage facile et rapide
- Évaporateur verni pour cataphorèse à haute résistance à la corrosion
- Éclairage LED interne de série
- 6 grilles en polyéthylène GN 2/1 de série
- Pieds en acier inoxydable et réglables en hauteur
- Serrure avec clé

ACCESSOIRES

- Couple glissières en acier inox à U
- Grille en acier inox GN 2/1
- Bac en polypropylène 600 400 mm
- Grille en acier inox 600 x 400 mm
- Couple coureurs à L pour grilles 600 x 400 mm
- Kit 600 x 400 mm
- Porte-bouteilles
- Série de 5 roulettes

