

mod. CAB700TN | cod. 06200000

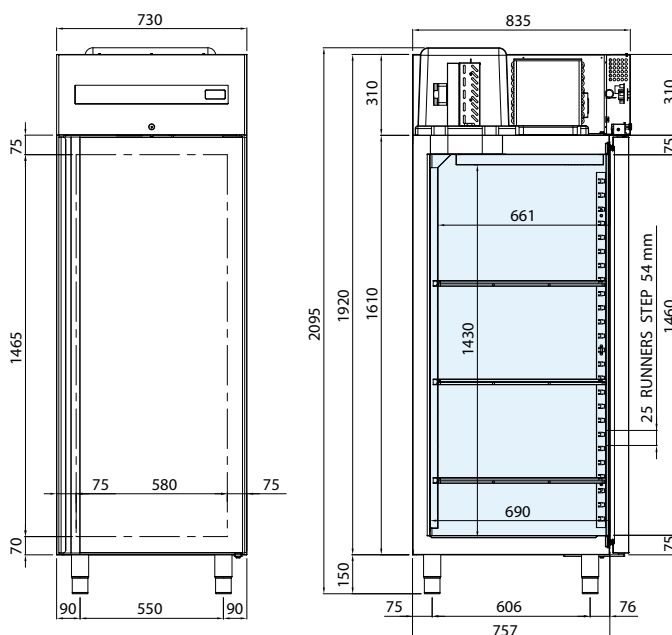

IT SPECIFICHE TECNICHE

Temperatura disponibile (°C)	Dimensioni L x P x H (mm)	Dimensioni imballo L x P x H (mm)	Gas refrigerante	Volume utile netto (L)	Classe climatica	Classe energetica	Assorbimento energetico (W)	Tensione di alimentazione	Consumo annuo (kWh/anno)
-2 / +8	730 x 835 x 2095	800 x 900 x 2300	R290	465	5	B	205	220-240 V / 50 Hz	402

IT CARATTERISTICHE TECNICHE E FUNZIONALI

- Armadio refrigerato con gruppo monoblocco tropicalizzato e facilmente rimovibile dalla scocca, a refrigerazione ventilata forzata con gas R290
- Costruzione interamente in acciaio. Interno, pareti e porta in acciaio inox AISI 304
- Testato con temperatura dell'ambiente di lavoro esterno fino a 43°C, efficienza equivalente alla classe climatica 5
- Isolamento di 75 mm in poliuretano iniettato HFO ad alta pressione con densità di 42 kg/m³
- Rilevazione della temperatura mediante sensore Termistore (sonda NTC)
- Controllo del funzionamento attraverso pannello digitale "touch"
- Sbrinamento automatico con gas caldo
- Evaporazione automatica dell'acqua di condensa mediante scambiatore di calore in rame
- Porta ad apertura reversibile con chiusura automatica e posizione di apertura fissa a 100°
- Cerniere con sistema di chiusura automatico
- Guarnizioni magnetiche facilmente asportabili
- Guide a "U" e cremagliere porta-griglie regolabili ed estraibili
- Angoli interni arrotondati per una facile e veloce pulizia
- Evaporatore verniciato per cataforesi con alta resistenza alla corrosione
- 3 griglie in polietilene GN 2/1 di serie
- Piedini in acciaio inox regolabili in altezza
- Serratura con chiave e luce posta sotto il pannello comandi

ACCESSORI

- Coppia di guide in acciaio inox a U
- Griglie in acciaio inox GN 2/1
- Vaschetta in polipropilene 600 x 400 mm
- Griglie in acciaio inox 600 x 400 mm
- Coppia guide in acciaio inox a L per griglie 600 x 400 mm
- Kit 600 x 400 mm
- Luce a Led
- Kit 4 ruote

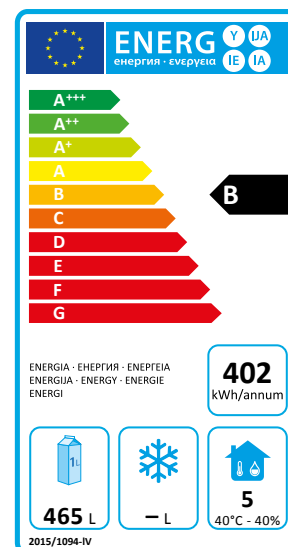

mod. CAB700BT

| cod. 06200010

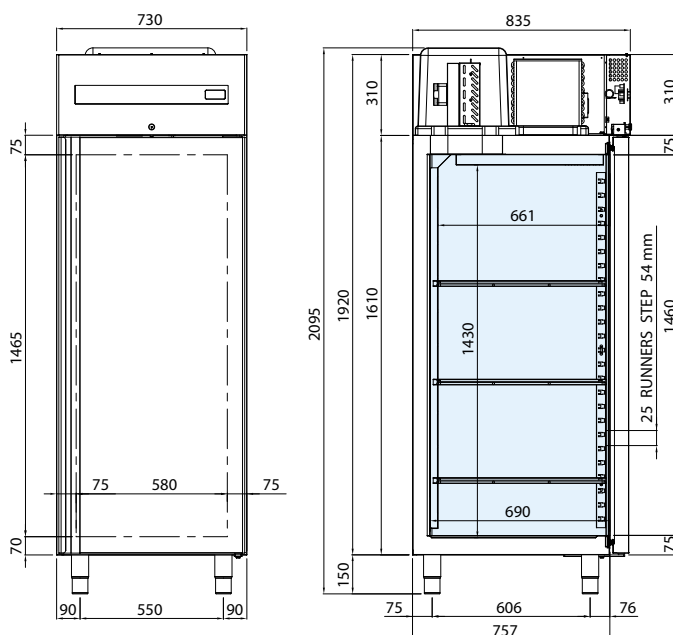

IT SPECIFICHE TECNICHE

Temperatura disponibile (°C)	Dimensioni L x P x H (mm)	Dimensioni imballo L x P x H (mm)	Gas refrigerante	Volume utile netto (L)	Classe climatica	Classe energetica	Assorbimento energetico (W)	Tensione di alimentazione	Consumo annuo (kWh/anno)
-18 / -22	730 x 835 x 2095	800 x 900 x 2300	R290	465	5	D	530	220-240 V / 50 Hz	2117

IT CARATTERISTICHE TECNICHE E FUNZIONALI

- Armadio refrigerato con gruppo monoblocco tropicalizzato e facilmente rimovibile dalla scocca, a refrigerazione ventilata forzata con gas R290
- Costruzione interamente in acciaio. Interno, pareti e porta in acciaio inox AISI 304
- Testato con temperatura dell'ambiente di lavoro esterno fino a 43°C, efficienza equivalente alla classe climatica 5
- Isolamento di 75 mm in poliuretano iniettato HFO ad alta pressione con densità di 42 kg/m³
- Rilevazione della temperatura mediante sensore Termistore (sonda NTC)
- Controllo del funzionamento attraverso pannello digitale "touch"
- Sbrinamento automatico con gas caldo
- Evaporazione automatica dell'acqua di condensa mediante scambiatore di calore in rame
- Porte ad apertura reversibile con chiusura automatica e posizione di apertura fissa a 100°
- Cerniere con sistema di chiusura automatico
- Guarnizioni magnetiche facilmente asportabili
- Guide a "U" e cremagliere porta-griglie regolabili ed estraibili
- Angoli interni arrotondati per una facile e veloce pulizia
- Evaporatore verniciato per cataforesi con alta resistenza alla corrosione
- 3 griglie in polietilene GN 2/1 di serie
- Piedini in acciaio inox regolabili in altezza
- Serratura con chiave e luce posta sotto il pannello comandi

ACCESSORI

- Coppia di guide in acciaio inox a U
- Griglie in acciaio inox GN 2/1
- Vaschetta in polipropilene 600 x 400 mm
- Griglie in acciaio inox 600 x 400 mm
- Coppia guide in acciaio inox a L per griglie 600 x 400 mm
- Kit 600 x 400 mm
- Luce a Led
- Kit 4 ruote

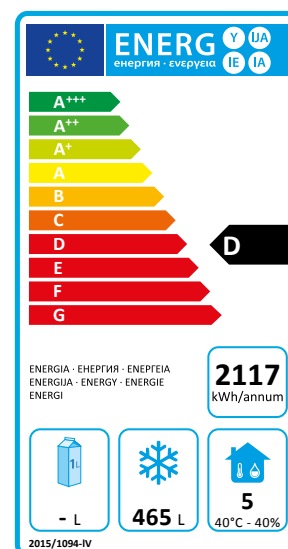

mod. CAB700TN2P | cod. 06200020

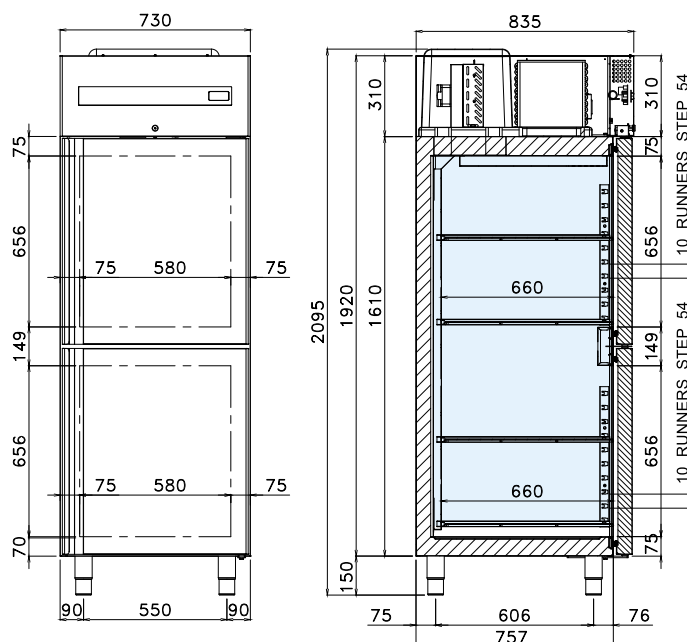

IT SPECIFICHE TECNICHE

Temperatura disponibile (°C)	Dimensioni L x P x H (mm)	Dimensioni imballo L x P x H (mm)	Gas refrigerante	Volume utile netto (L)	Classe climatica	Classe energetica	Assorbimento energetico (W)	Tensione di alimentazione	Consumo annuo (kWh/anno)
-2 / +8	730 x 835 x 2095	800 x 900 x 2300	R290	465	5	B	205	220-240 V / 50 Hz	442

IT CARATTERISTICHE TECNICHE E FUNZIONALI

- Armadio refrigerato con gruppo monoblocco tropicalizzato e facilmente rimovibile dalla scocca, a refrigerazione ventilata forzata con gas R290
- Costruzione interamente in acciaio. Interno, pareti e porta in acciaio inox AISI 304
- Testato con temperatura dell'ambiente di lavoro esterno fino a 43°C, efficienza equivalente alla classe climatica 5
- Isolamento di 75 mm in poliuretano iniettato HFO ad alta pressione con densità di 42 kg/m³
- Rilevazione della temperatura mediante sensore Termistore (sonda NTC)
- Controllo del funzionamento attraverso pannello digitale "touch"
- Sbrinamento automatico con gas caldo
- Evaporazione automatica dell'acqua di condensa mediante scambiatore di calore in rame
- Porte con chiusura automatica e posizione di apertura fissa a 100°
- Cerniere con sistema di chiusura automatico
- Guarnizioni magnetiche facilmente asportabili
- Guide a "U" e cremagliere porta-griglie regolabili ed estraibili
- Angoli interni arrotondati per una facile e veloce pulizia
- Evaporatore verniciato per cataforesi con alta resistenza alla corrosione
- 4 griglie in polietilene GN 2/1 di serie
- Piedini in acciaio inox regolabili in altezza
- Serratura con chiave e luce posta sotto il pannello comandi

ACCESSORI

- Coppia di guide in acciaio inox a U
- Griglie in acciaio inox GN 2/1
- Vaschetta in polipropilene 600 x 400 mm
- Griglie in acciaio inox 600 x 400 mm
- Coppia guide in acciaio inox a L per griglie 600 x 400 mm
- Kit 600 x 400 mm
- Luce a Led
- Kit 4 ruote

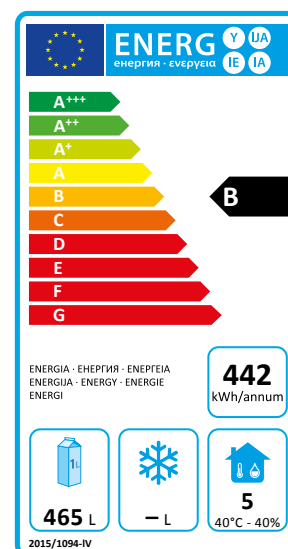

mod. CAB700BT2P | cod. 06200030

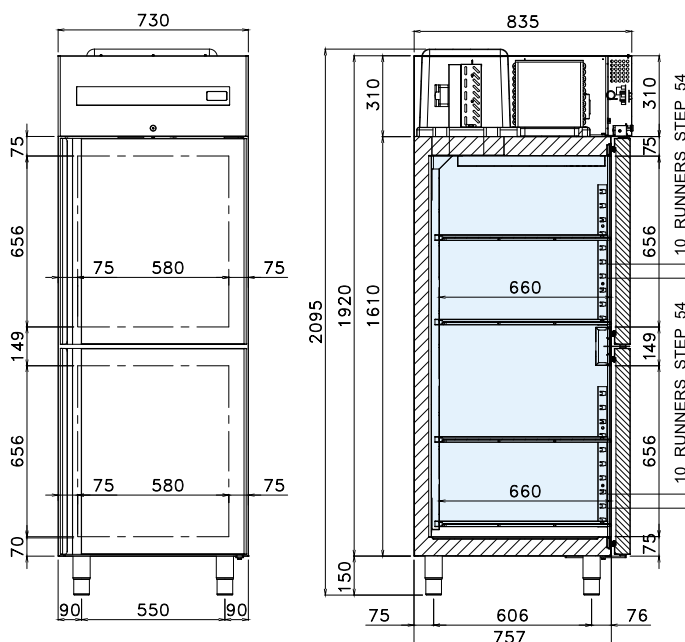

IT SPECIFICHE TECNICHE

Temperatura disponibile (°C)	Dimensioni L x P x H (mm)	Dimensioni imballo L x P x H (mm)	Gas refrigerante	Volume utile netto (L)	Classe climatica	Classe energetica	Assorbimento energetico (W)	Tensione di alimentazione	Consumo annuo (kWh/anno)
-18 / -22	730 x 835 x 2095	800 x 900 x 2300	R290	465	5	D	530	220-240 V / 50 Hz	2435

IT CARATTERISTICHE TECNICHE E FUNZIONALI

- Armadio refrigerato con gruppo monoblocco tropicalizzato e facilmente rimovibile dalla scocca, a refrigerazione ventilata forzata con gas R290
- Costruzione interamente in acciaio. Interno, pareti e porta in acciaio inox AISI 304
- Testato con temperatura dell'ambiente di lavoro esterno fino a 43°C, efficienza equivalente alla classe climatica 5
- Isolamento di 75 mm in poliuretano iniettato HFO ad alta pressione con densità di 42 kg/m³
- Rilevazione della temperatura mediante sensore Termistore (sonda NTC)
- Controllo del funzionamento attraverso pannello digitale "touch"
- Sbrinamento automatico con gas caldo
- Evaporazione automatica dell'acqua di condensa mediante scambiatore di calore in rame
- Porte con chiusura automatica e posizione di apertura fissa a 100°
- Cerniere con sistema di chiusura automatico
- Guarnizioni magnetiche facilmente asportabili
- Guide a "U" e cremagliere porta-griglie regolabili ed estraibili
- Angoli interni arrotondati per una facile e veloce pulizia
- Evaporatore verniciato per cataforesi con alta resistenza alla corrosione
- 4 griglie in polietilene GN 2/1 di serie
- Piedini in acciaio inox regolabili in altezza
- Serratura con chiave e luce posta sotto il pannello comandi

ACCESSORI

- Coppia di guide in acciaio inox a U
- Griglie in acciaio inox GN 2/1
- Vaschetta in polipropilene 600 x 400 mm
- Griglie in acciaio inox 600 x 400 mm
- Coppia guide in acciaio inox a L per griglie 600 x 400 mm
- Kit 600 x 400 mm
- Luce a Led
- Kit 4 ruote

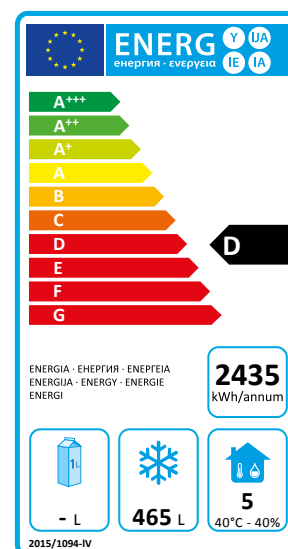

mod. CAB1400TN | cod. 06220000

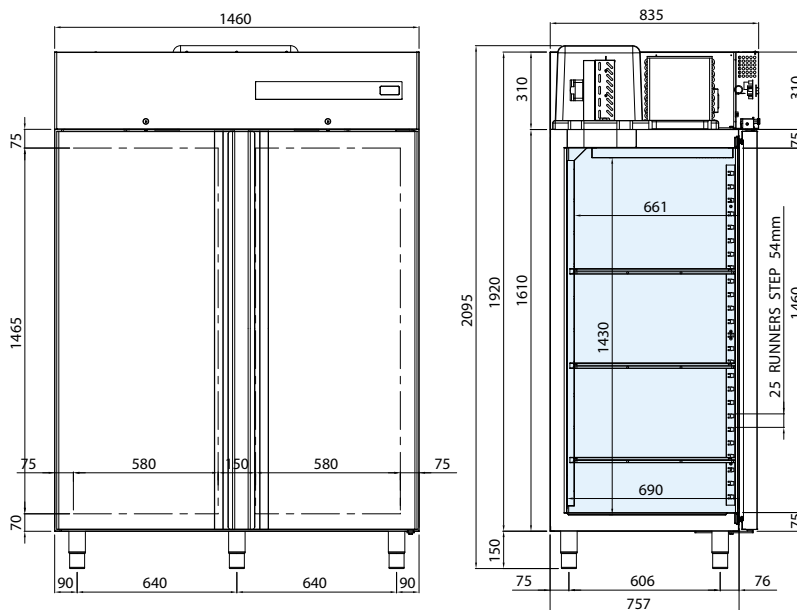

IT SPECIFICHE TECNICHE

Temperatura disponibile (°C)	Dimensioni L x P x H (mm)	Dimensioni imballo L x P x H (mm)	Gas refrigerante	Volume utile netto (L)	Classe climatica	Classe energetica	Assorbimento energetico (W)	Tensione di alimentazione	Consumo annuo (kWh/anno)
-2 / +8	1460x835x2095	1500x900x2300	R290	930	5	C	320	220-240 V / 50 Hz	949

IT CARATTERISTICHE TECNICHE E FUNZIONALI

- Armadio refrigerato con gruppo monoblocco tropicalizzato e facilmente rimovibile dalla scocca, a refrigerazione ventilata forzata con gas R290
- Costruzione interamente in acciaio. Interno, pareti e porta in acciaio inox AISI 304
- Testato con temperatura dell'ambiente di lavoro esterno fino a 43°C, efficienza equivalente alla classe climatica 5
- Isolamento di 75 mm in poliuretano iniettato HFO ad alta pressione con densità di 42 kg/m³
- Rilevazione della temperatura mediante sensore Termistore (sonda NTC)
- Controllo del funzionamento attraverso pannello digitale "touch"
- Sbrinamento automatico con gas caldo
- Evaporazione automatica dell'acqua di condensa mediante scambiatore di calore in rame
- Porte con chiusura automatica e posizione di apertura fissa a 100°
- Cerniere con sistema di chiusura automatico
- Guarnizioni magnetiche facilmente asportabili
- Guide a "U" e cremagliere porta-griglie regolabili ed estraibili
- Angoli interni arrotondati per una facile e veloce pulizia
- Evaporatore verniciato per cataforesi con alta resistenza alla corrosione
- 6 griglie in polietilene GN 2/1 di serie
- Piedini in acciaio inox regolabili in altezza
- Serratura con chiave e luce posta sotto il pannello comandi

ACCESSORI

- Coppia di guide in acciaio inox a U
- Griglie in acciaio inox GN 2/1
- Vaschetta in polipropilene 600 x 400 mm
- Griglie in acciaio inox 600 x 400 mm
- Coppia guide in acciaio inox a L per griglie 600 x 400 mm
- Kit 600 x 400 mm
- Luce a Led
- Kit 5 ruote

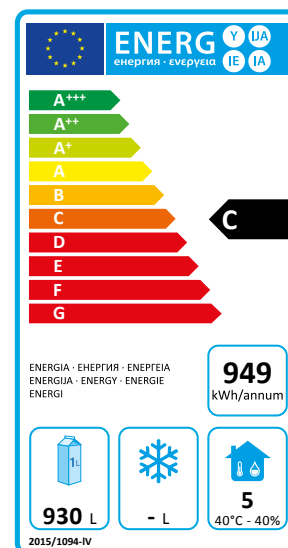

mod. CAB1400BT | cod. 06220010

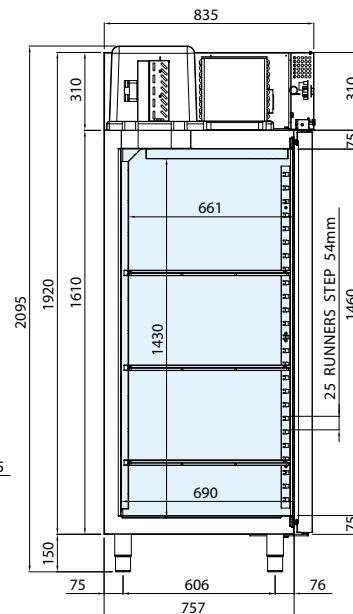
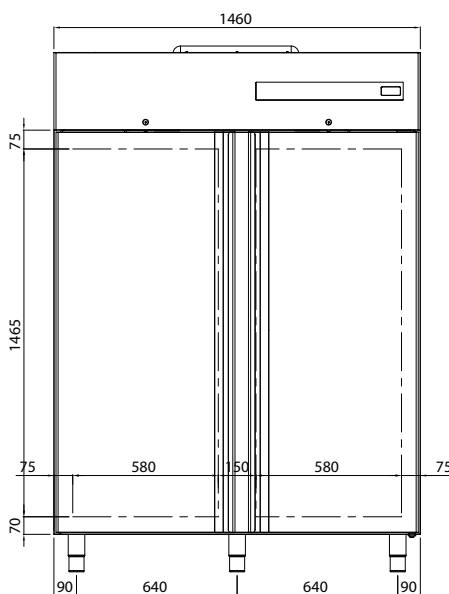

IT SPECIFICHE TECNICHE

Temperatura disponibile (°C)	Dimensioni L x P x H (mm)	Dimensioni imballo L x P x H (mm)	Gas refrigerante	Volume utile netto (L)	Classe climatica	Classe energetica	Assorbimento energetico (W)	Tensione di alimentazione	Consumo annuo (kWh/anno)
-18 / -22	1460x835x2095	1500x900x2300	R290	930	5	D	840	220-240 V / 50 Hz	4234

IT CARATTERISTICHE TECNICHE E FUNZIONALI

- Armadio refrigerato con gruppo monoblocco tropicalizzato e facilmente rimovibile dalla scocca, a refrigerazione ventilata forzata con gas R290
- Costruzione interamente in acciaio. Interno, pareti e porta in acciaio inox AISI 304
- Testato con temperatura dell'ambiente di lavoro esterno fino a 43°C, efficienza equivalente alla classe climatica 5
- Isolamento di 75 mm in poliuretano iniettato HFO ad alta pressione con densità di 42 kg/m³
- Rilevazione della temperatura mediante sensore Termistore (sonda NTC)
- Controllo del funzionamento attraverso pannello digitale "touch"
- Sbrinamento automatico con gas caldo
- Evaporazione automatica dell'acqua di condensa mediante scambiatore di calore in rame
- Porte con chiusura automatica e posizione di apertura fissa a 100°
- Cerniere con sistema di chiusura automatico
- Guarnizioni magnetiche facilmente asportabili
- Guide a "U" e cremagliere porta-griglie regolabili ed estraibili
- Angoli interni arrotondati per una facile e veloce pulizia
- Evaporatore verniciato per cataforesi con alta resistenza alla corrosione
- 6 griglie in polietilene GN 2/1 di serie
- Piedini in acciaio inox regolabili in altezza
- Serratura con chiave e luce posta sotto il pannello comandi

ACCESSORI

- Coppia di guide in acciaio inox a U
- Griglie in acciaio inox GN 2/1
- Vaschetta in polipropilene 600 x 400 mm
- Griglie in acciaio inox 600 x 400 mm
- Coppia guide in acciaio inox a L per griglie 600 x 400 mm
- Kit 600 x 400 mm
- Luce a Led
- Kit 5 ruote

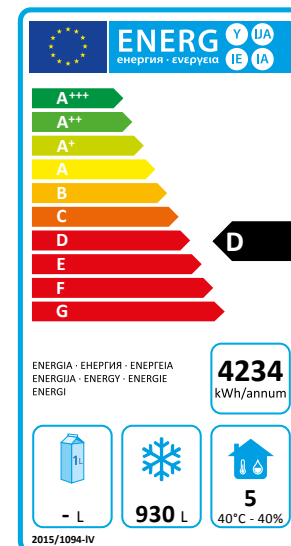

mod. CAB1400TN3P | cod. 06220020

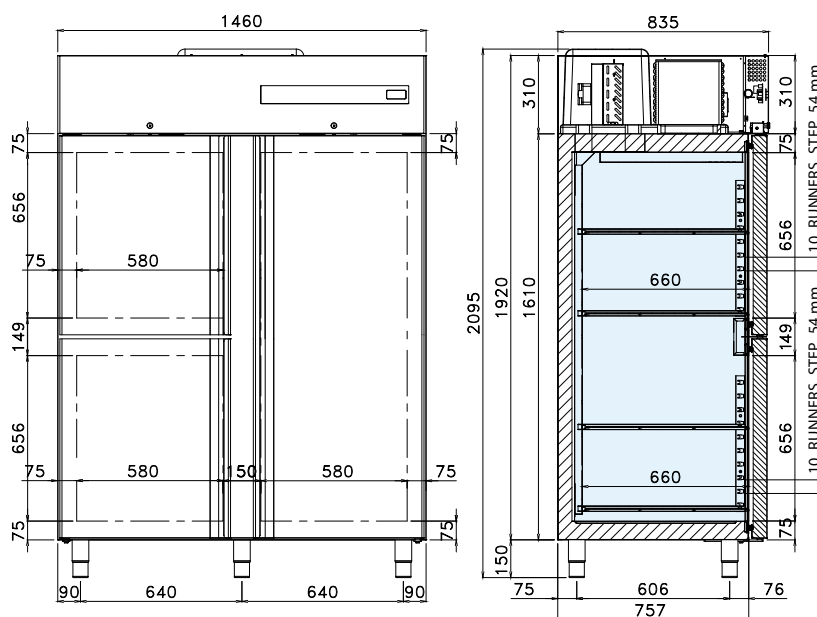

IT SPECIFICHE TECNICHE

Temperatura disponibile (°C)	Dimensioni L x P x H (mm)	Dimensioni imballo L x P x H (mm)	Gas refrigerante	Volume utile netto (L)	Classe climatica	Classe energetica	Assorbimento energetico (W)	Tensione di alimentazione	Consumo annuo (kWh/anno)
-2 / +8	1460x835x2095	1500x900x2300	R290	930	5	C	320	220-240 V / 50 Hz	1059

IT CARATTERISTICHE TECNICHE E FUNZIONALI

- Armadio refrigerato con gruppo monoblocco tropicalizzato e facilmente rimovibile dalla scocca, a refrigerazione ventilata forzata con gas R290
- Costruzione interamente in acciaio. Interno, pareti e porta in acciaio inox AISI 304
- Testato con temperatura dell'ambiente di lavoro esterno fino a 43°C, efficienza equivalente alla classe climatica 5
- Isolamento di 75 mm in poliuretano iniettato HFO ad alta pressione con densità di 42 kg/m³
- Rilevazione della temperatura mediante sensore Termistore (sonda NTC)
- Controllo del funzionamento attraverso pannello digitale "touch"
- Sbrinamento automatico con gas caldo
- Evaporazione automatica dell'acqua di condensa mediante scambiatore di calore in rame
- Porte con chiusura automatica e posizione di apertura fissa a 100°
- Cerniere con sistema di chiusura automatico
- Guarnizioni magnetiche facilmente asportabili
- Guide a "U" e cremagliere porta-griglie regolabili ed estraibili
- Angoli interni arrotondati per una facile e veloce pulizia
- Evaporatore verniciato per cataforesi con alta resistenza alla corrosione
- 7 griglie in polietilene GN 2/1 di serie
- Piedini in acciaio inox regolabili in altezza
- Serratura con chiave e luce posta sotto il pannello comandi

ACCESSORI

- Coppia di guide in acciaio inox a U
- Griglie in acciaio inox GN 2/1
- Vaschetta in polipropilene 600 x 400 mm
- Griglie in acciaio inox 600 x 400 mm
- Coppia guide in acciaio inox a L per griglie 600 x 400 mm
- Kit 600 x 400 mm
- Luce a Led
- Kit 5 ruote

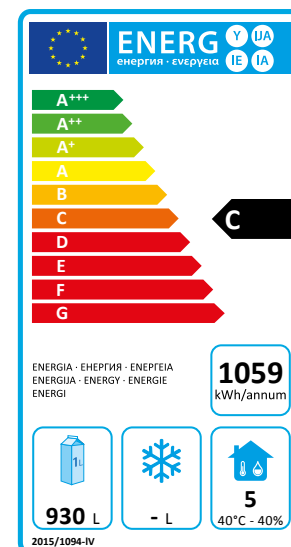

mod. CAB1400BT3P | cod. 06220030

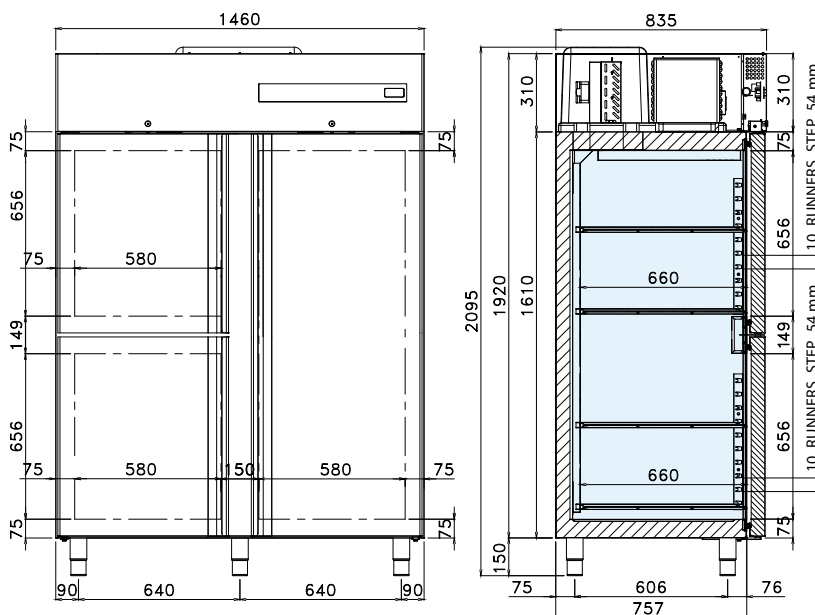

IT SPECIFICHE TECNICHE

Temperatura disponibile (°C)	Dimensioni L x P x H (mm)	Dimensioni imballo L x P x H (mm)	Gas refrigerante	Volume utile netto (L)	Classe climatica	Classe energetica	Assorbimento energetico (W)	Tensione di alimentazione	Consumo annuo (kWh/anno)
-18 / -22	1460x835x2095	1500x900x2300	R290	930	5	E	840	220-240 V / 50 Hz	4657

IT CARATTERISTICHE TECNICHE E FUNZIONALI

- Armadio refrigerato con gruppo monoblocco tropicalizzato e facilmente rimovibile dalla scocca, a refrigerazione ventilata forzata con gas R290
- Costruzione interamente in acciaio. Interno, pareti e porta in acciaio inox AISI 304
- Testato con temperatura dell'ambiente di lavoro esterno fino a 43°C, efficienza equivalente alla classe climatica 5
- Isolamento di 75 mm in poliuretano iniettato HFO ad alta pressione con densità di 42 kg/m³
- Rilevazione della temperatura mediante sensore Termistore (sonda NTC)
- Controllo del funzionamento attraverso pannello digitale "touch"
- Sbrinamento automatico con gas caldo
- Evaporazione automatica dell'acqua di condensa mediante scambiatore di calore in rame
- Porte con chiusura automatica e posizione di apertura fissa a 100°
- Cerniere con sistema di chiusura automatico
- Guarnizioni magnetiche facilmente asportabili
- Guide a "U" e cremagliere porta-griglie regolabili ed estraibili
- Angoli interni arrotondati per una facile e veloce pulizia
- Evaporatore verniciato per cataforesi con alta resistenza alla corrosione
- 7 griglie in polietilene GN 2/1 di serie
- Piedini in acciaio inox regolabili in altezza
- Serratura con chiave e luce posta sotto il pannello comandi

ACCESSORI

- Coppia di guide in acciaio inox a U
- Griglie in acciaio inox GN 2/1
- Vaschetta in polipropilene 600 x 400 mm
- Griglie in acciaio inox 600 x 400 mm
- Coppia guide in acciaio inox a L per griglie 600 x 400 mm
- Kit 600 x 400 mm
- Luce a Led
- Kit 5 ruote

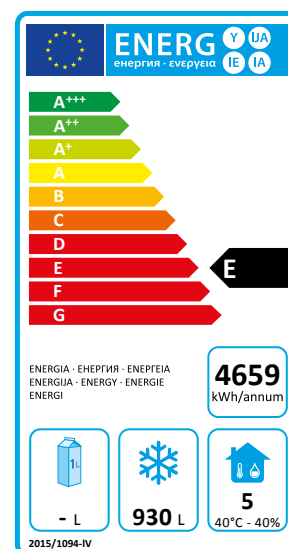

mod. CAB1400TN4P | cod. 06220040

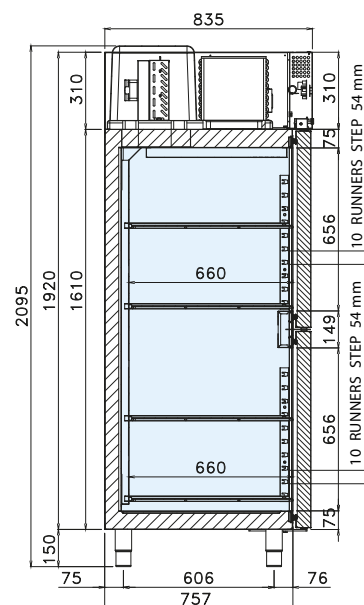
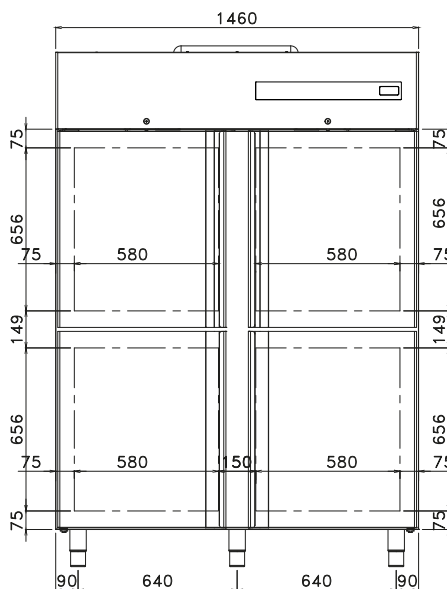

IT SPECIFICHE TECNICHE

Temperatura disponibile (°C)	Dimensioni L x P x H (mm)	Dimensioni imballo L x P x H (mm)	Gas refrigerante	Volume utile netto (L)	Classe climatica	Classe energetica	Assorbimento energetico (W)	Tensione di alimentazione	Consumo annuo (kWh/anno)
-2 / +8	1460x835x2095	1500x900x2300	R290	930	5	D	320	220-240 V / 50 Hz	1095

IT CARATTERISTICHE TECNICHE E FUNZIONALI

- Armadio refrigerato con gruppo monoblocco tropicalizzato e facilmente rimovibile dalla scocca, a refrigerazione ventilata forzata con gas R290
- Costruzione interamente in acciaio. Interno, pareti e porta in acciaio inox AISI 304
- Testato con temperatura dell'ambiente di lavoro esterno fino a 43°C, efficienza equivalente alla classe climatica 5
- Isolamento di 75 mm in poliuretano iniettato HFO ad alta pressione con densità di 42 kg/m³
- Rilevazione della temperatura mediante sensore Termistore (sonda NTC)
- Controllo del funzionamento attraverso pannello digitale "touch"
- Sbrinamento automatico con gas caldo
- Evaporazione automatica dell'acqua di condensa mediante scambiatore di calore in rame
- Porte con chiusura automatica e posizione di apertura fissa a 100°
- Cerniere con sistema di chiusura automatico
- Guarnizioni magnetiche facilmente asportabili
- Guide a "U" e cremagliere porta-griglie regolabili ed estraibili
- Angoli interni arrotondati per una facile e veloce pulizia
- Evaporatore verniciato per cataforesi con alta resistenza alla corrosione
- 8 griglie in polietilene GN 2/1 di serie
- Piedini in acciaio inox regolabili in altezza
- Serratura con chiave e luce posta sotto il pannello comandi

ACCESSORI

- Coppia di guide in acciaio inox a U
- Griglie in acciaio inox GN 2/1
- Vaschetta in polipropilene 600 x 400 mm
- Griglie in acciaio inox 600 x 400 mm
- Coppia guide in acciaio inox a L per griglie 600 x 400 mm
- Kit 600 x 400 mm
- Luce a Led
- Kit 5 ruote

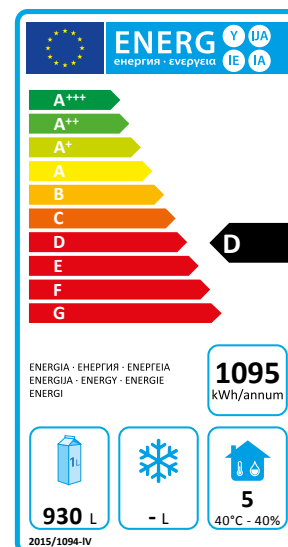

mod. CAB1400BT4P | cod. 06220050

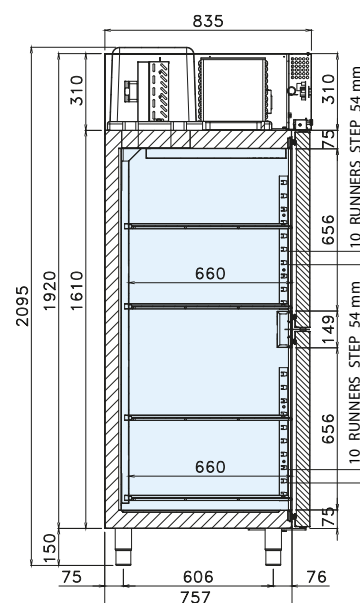
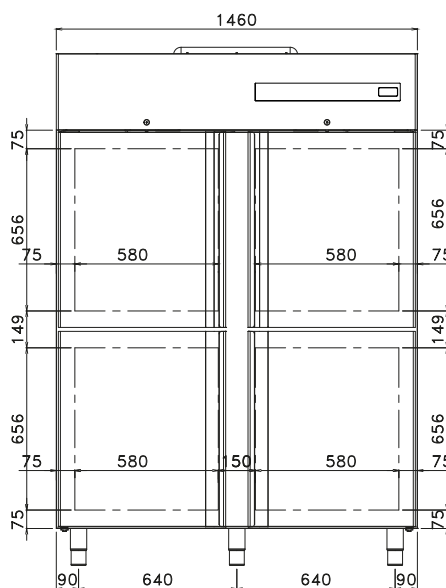

IT SPECIFICHE TECNICHE

Temperatura disponibile (°C)	Dimensioni L x P x H (mm)	Dimensioni imballo L x P x H (mm)	Gas refrigerante	Volume utile netto (L)	Classe climatica	Classe energetica	Assorbimento energetico (W)	Tensione di alimentazione	Consumo annuo (kWh/anno)
-18 / -22	1460x835x2095	1500x900x2300	R290	930	5	E	840	220-240 V / 50 Hz	4869

IT CARATTERISTICHE TECNICHE E FUNZIONALI

- Armadio refrigerato con gruppo monoblocco tropicalizzato e facilmente rimovibile dalla scocca, a refrigerazione ventilata forzata con gas R290
- Costruzione interamente in acciaio. Interno, pareti e porta in acciaio inox AISI 304
- Testato con temperatura dell'ambiente di lavoro esterno fino a 43°C, efficienza equivalente alla classe climatica 5
- Isolamento di 75 mm in poliuretano iniettato HFO ad alta pressione con densità di 42 kg/m³
- Rilevazione della temperatura mediante sensore Termistore (sonda NTC)
- Controllo del funzionamento attraverso pannello digitale "touch"
- Sbrinamento automatico con gas caldo
- Evaporazione automatica dell'acqua di condensa mediante scambiatore di calore in rame
- Porte con chiusura automatica e posizione di apertura fissa a 100°
- Cerniere con sistema di chiusura automatico
- Guarnizioni magnetiche facilmente asportabili
- Guide a "U" e cremagliere porta-griglie regolabili ed estraibili
- Angoli interni arrotondati per una facile e veloce pulizia
- Evaporatore verniciato per cataforesi con alta resistenza alla corrosione
- 8 griglie in polietilene GN 2/1 di serie
- Piedini in acciaio inox regolabili in altezza
- Serratura con chiave e luce posta sotto il pannello comandi

ACCESSORI

- Coppia di guide in acciaio inox a U
- Griglie in acciaio inox GN 2/1
- Vaschetta in polipropilene 600 x 400 mm
- Griglie in acciaio inox 600 x 400 mm
- Coppia guide in acciaio inox a L per griglie 600 x 400 mm
- Kit 600 x 400 mm
- Luce a Led
- Kit 5 ruote

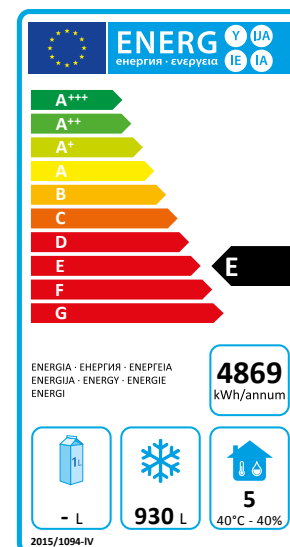

mod. CAB700GTN | cod. 06240000

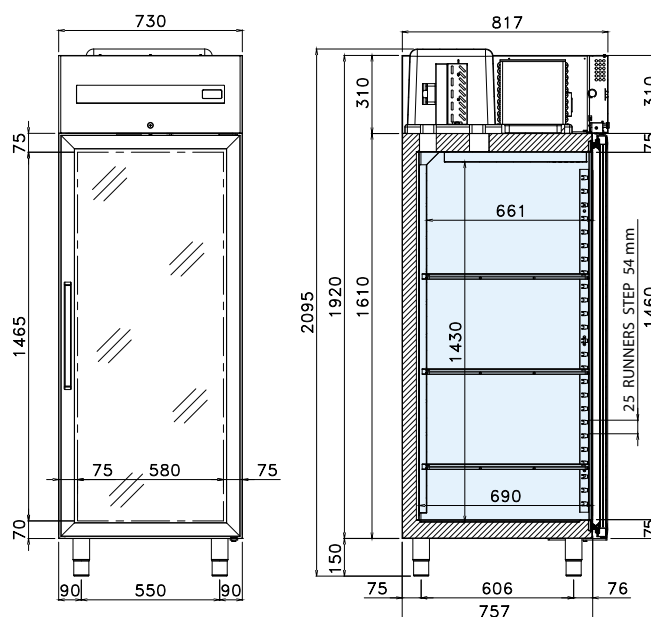

IT SPECIFICHE TECNICHE

Temperatura disponibile (°C)	Dimensioni L x P x H (mm)	Dimensioni imballo L x P x H (mm)	Gas refrigerante	Volume utile netto (L)	Classe climatica	Classe energetica	Assorbimento energetico (W)	Tensione di alimentazione	Consumo annuo (kWh/anno)
-2 / +8	730 x 835 x 2095	800 x 900 x 2300	R290	465	4	D	205	220-240 V / 50 Hz	730

IT CARATTERISTICHE TECNICHE E FUNZIONALI

- Armadio refrigerato con gruppo monoblocco tropicalizzato e facilmente rimovibile dalla scocca, a refrigerazione ventilata forzata con gas R290
- Costruzione interamente in acciaio. Interno, pareti e porta in acciaio inox AISI 304
- Testato con temperatura dell'ambiente di lavoro esterno fino a 30°C, efficienza equivalente alla classe climatica 4
- Isolamento di 75 mm in poliuretano iniettato HFO ad alta pressione con densità di 42 kg/m³
- Rilevazione della temperatura mediante sensore Termistore (sonda NTC)
- Controllo del funzionamento attraverso pannello digitale "touch"
- Sbrinamento automatico con gas caldo
- Evaporazione automatica dell'acqua di condensa mediante scambiatore di calore in rame
- Porte ad apertura reversibile con chiusura automatica e posizione di apertura fissa a 100°
- Cerniere con sistema di chiusura automatico
- Guarnizioni magnetiche facilmente asportabili
- Guide a "U" e cremagliere porta-griglie regolabili ed estraibili
- Angoli interni arrotondati per una facile e veloce pulizia
- Evaporatore verniciato per cataforesi con alta resistenza alla corrosione
- Illuminazione interna a LED di serie
- 3 griglie in polietilene GN 2/1 di serie
- Piedini in acciaio inox regolabili in altezza
- Serratura con chiave

ACCESSORI

- Coppia di guide in acciaio inox a U
- Griglie in acciaio inox GN 2/1
- Vaschetta in polipropilene 600 x 400 mm
- Griglie in acciaio inox 600 x 400 mm
- Coppia guide in acciaio inox a L per griglie 600 x 400 mm
- Kit 600 x 400 mm
- Kit 4 ruote

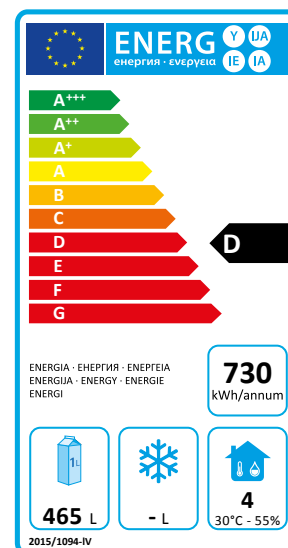

mod. CAB700GBT | cod. 06240010

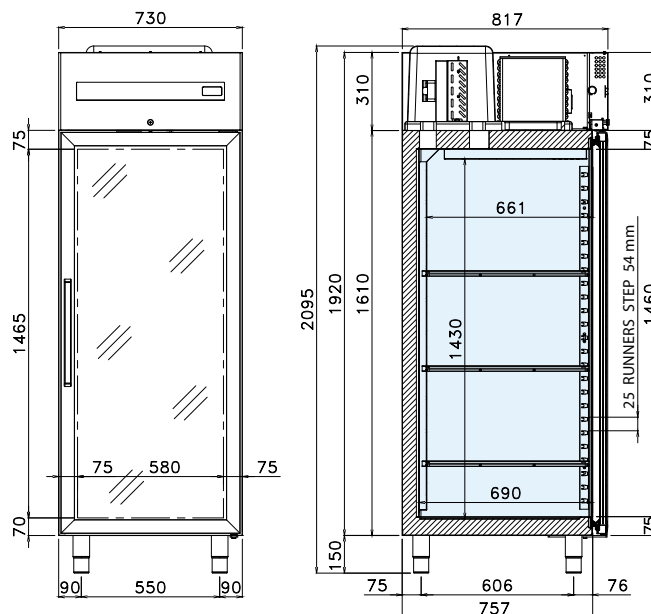

IT SPECIFICHE TECNICHE

Temperatura disponibile (°C)	Dimensioni L x P x H (mm)	Dimensioni imballo L x P x H (mm)	Gas refrigerante	Volume utile netto (L)	Classe climatica	Classe energetica	Assorbimento energetico (W)	Tensione di alimentazione	Consumo annuo (kWh/anno)
-18 / -22	730 x 835 x 2095	800 x 900 x 2300	R290	465	4	E	530	220-240 V / 50 Hz	2957

IT CARATTERISTICHE TECNICHE E FUNZIONALI

- Armadio refrigerato con gruppo monoblocco tropicalizzato e facilmente rimovibile dalla scocca, a refrigerazione ventilata forzata con gas R290
- Costruzione interamente in acciaio. Interno, pareti e porta in acciaio inox AISI 304
- Testato con temperatura dell'ambiente di lavoro esterno fino a 30°C, efficienza equivalente alla classe climatica 4
- Isolamento di 75 mm in poliuretano iniettato HFO ad alta pressione con densità di 42 kg/m³
- Rilevazione della temperatura mediante sensore Termistore (sonda NTC)
- Controllo del funzionamento attraverso pannello digitale "touch"
- Sbrinamento automatico con gas caldo
- Evaporazione automatica dell'acqua di condensa mediante scambiatore di calore in rame
- Porte ad apertura reversibile con chiusura automatica e posizione di apertura fissa a 100°
- Cerniere con sistema di chiusura automatico
- Guarnizioni magnetiche facilmente asportabili
- Guide a "U" e cremagliere porta-griglie regolabili ed estraibili
- Angoli interni arrotondati per una facile e veloce pulizia
- Evaporatore verniciato per cataforesi con alta resistenza alla corrosione
- Illuminazione interna a LED di serie
- 3 griglie in polietilene GN 2/1 di serie
- Piedini in acciaio inox regolabili in altezza
- Serratura con chiave

ACCESSORI

- Coppia di guide in acciaio inox a U
- Griglie in acciaio inox GN 2/1
- Vaschetta in polipropilene 600 x 400 mm
- Griglie in acciaio inox 600 x 400 mm
- Coppia guide in acciaio inox a L per griglie 600 x 400 mm
- Kit 600 x 400 mm
- Kit 4 ruote

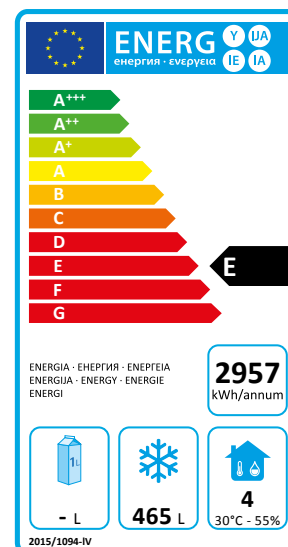

mod. CAB1400GTN | cod. 06260000

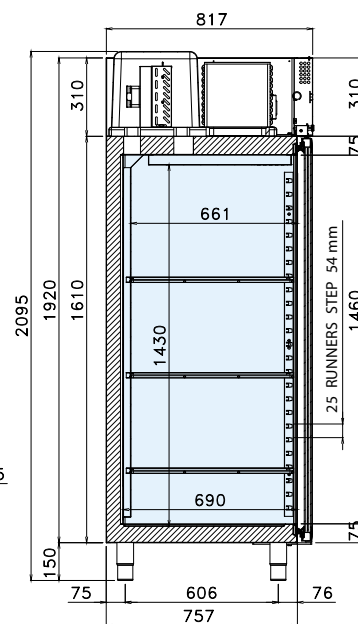
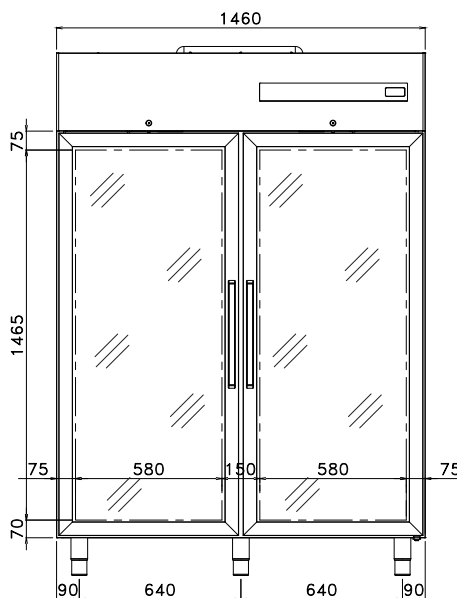

IT SPECIFICHE TECNICHE

Temperatura disponibile (°C)	Dimensioni L x P x H (mm)	Dimensioni imballo L x P x H (mm)	Gas refrigerante	Volume utile netto (L)	Classe climatica	Classe energetica	Assorbimento energetico (W)	Tensione di alimentazione	Consumo annuo (kWh/anno)
-2 / +8	1460x835x2095	1500x900x2300	R290	930	4	E	320	220-240 V / 50 Hz	1606

IT CARATTERISTICHE TECNICHE E FUNZIONALI

- Armadio refrigerato con gruppo monoblocco tropicalizzato e facilmente rimovibile dalla scocca, a refrigerazione ventilata forzata con gas R290
- Costruzione interamente in acciaio. Interno, pareti e porta in acciaio inox AISI 304
- Testato con temperatura dell'ambiente di lavoro esterno fino a 30°C, efficienza equivalente alla classe climatica 4
- Isolamento di 75 mm in poliuretano iniettato HFO ad alta pressione con densità di 42 kg/m³
- Rilevazione della temperatura mediante sensore Termistore (sonda NTC)
- Controllo del funzionamento attraverso pannello digitale "touch"
- Sbrinamento automatico con gas caldo
- Evaporazione automatica dell'acqua di condensa mediante scambiatore di calore in rame
- Porte con chiusura automatica e posizione di apertura fissa a 100°
- Cerniere con sistema di chiusura automatico
- Guarnizioni magnetiche facilmente asportabili
- Guide a "U" e cremagliere porta-griglie regolabili ed estraibili
- Angoli interni arrotondati per una facile e veloce pulizia
- Evaporatore verniciato per cataforesi con alta resistenza alla corrosione
- Illuminazione interna a LED di serie
- 6 griglie in polietilene GN 2/1 di serie
- Piedini in acciaio inox regolabili in altezza
- Serratura con chiave

ACCESSORI

- Coppia di guide in acciaio inox a U
- Griglie in acciaio inox GN 2/1
- Vaschetta in polipropilene 600 x 400 mm
- Griglie in acciaio inox 600 x 400 mm
- Coppia guide in acciaio inox a L per griglie 600 x 400 mm
- Kit 600 x 400 mm
- Kit 5 ruote

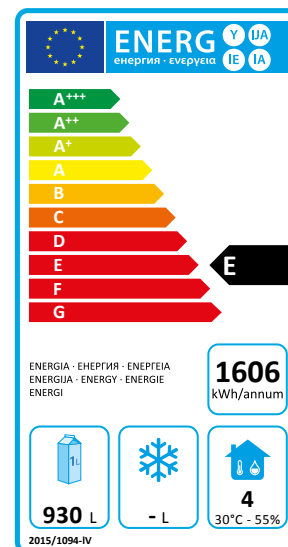

mod. CAB700PRTN | cod. 06203000

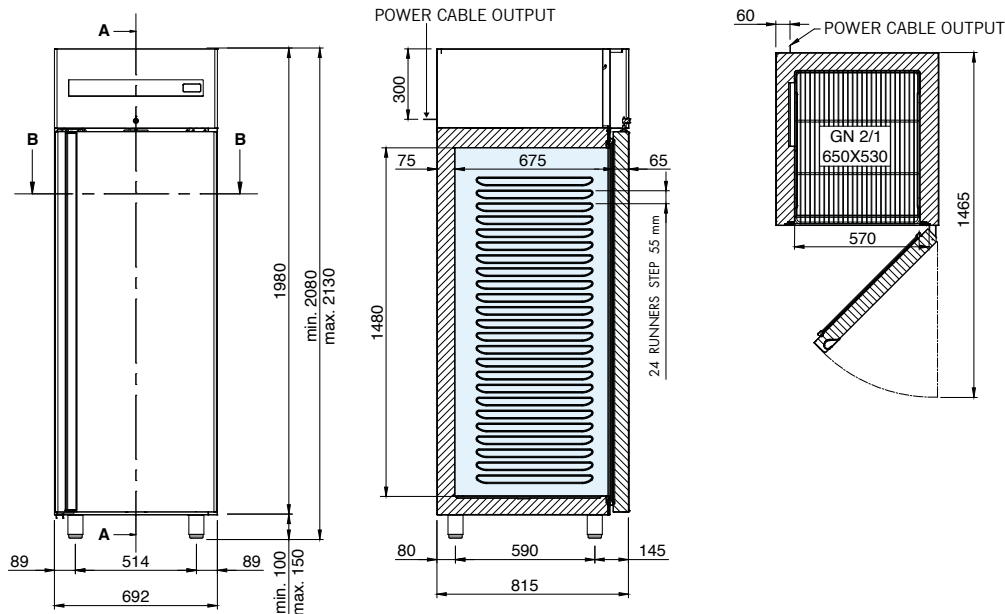

IT SPECIFICHE TECNICHE

Temperatura disponibile (°C)	Dimensioni L x P x H (mm)	Dimensioni imballo L x P x H (mm)	Gas refrigerante	Volume utile netto (L)	Classe climatica	Classe energetica	Assorbimento energetico (W)	Tensione di alimentazione	Consumo annuo (kWh/anno)
-2 / +10	692 x 815 x 2085	760 x 860 x 2240	R290	464	5	A	320	220-240 V / 50 Hz	322

IT CARATTERISTICHE TECNICHE E FUNZIONALI

- Armadio refrigerato con guide stampate
- Gruppo monoblocco tropicalizzato e facilmente rimovibile dalla scocca, a refrigerazione ventilata forzata con gas R290
- Costruzione interamente in acciaio inox AISI 304
- Testato con temperatura dell'ambiente di lavoro esterno fino a 43°C, efficienza equivalente alla classe climatica 5
- Isolamento di 80 mm in poliuretano iniettato HFO ad alta pressione con densità di 42 kg/m³
- Rilevazione della temperatura mediante sensore Termistore (sonda NTC)
- Controllo del funzionamento attraverso pannello digitale "touch"
- Sbrinamento automatico con gas caldo
- Evaporazione dell'acqua di condensa mediante serpentina anticorrosione in AISI 316 low carbon
- Porta ad apertura reversibile con chiusura automatica e posizione di apertura fissa a 100°
- Cerniere con sistema di chiusura automatico
- Guarnizioni magnetiche a sette camere facilmente asportabili
- Angoli interni arrotondati per una facile e veloce pulizia
- Evaporatore verniciato per cataforesi con alta resistenza alla corrosione
- 3 griglie in polietilene GN 2/1 di serie
- Piedini in acciaio inox regolabili in altezza
- Serratura con chiave e luce posta sotto il pannello comandi
- Canalizzazione dell'aria interna sul fianco sinistro
- Scarico acqua tramite foro sul fondo

ACCESSORI

- Griglie in polietilene GN 2/1
- Griglie in acciaio inox GN 2/1
- Kit 4 ruote
- Pedale apertura porta

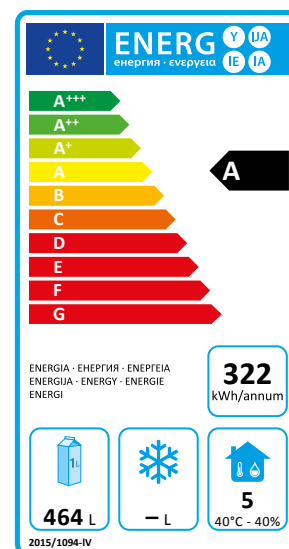

mod. CAB700PRBT | cod. 06203010

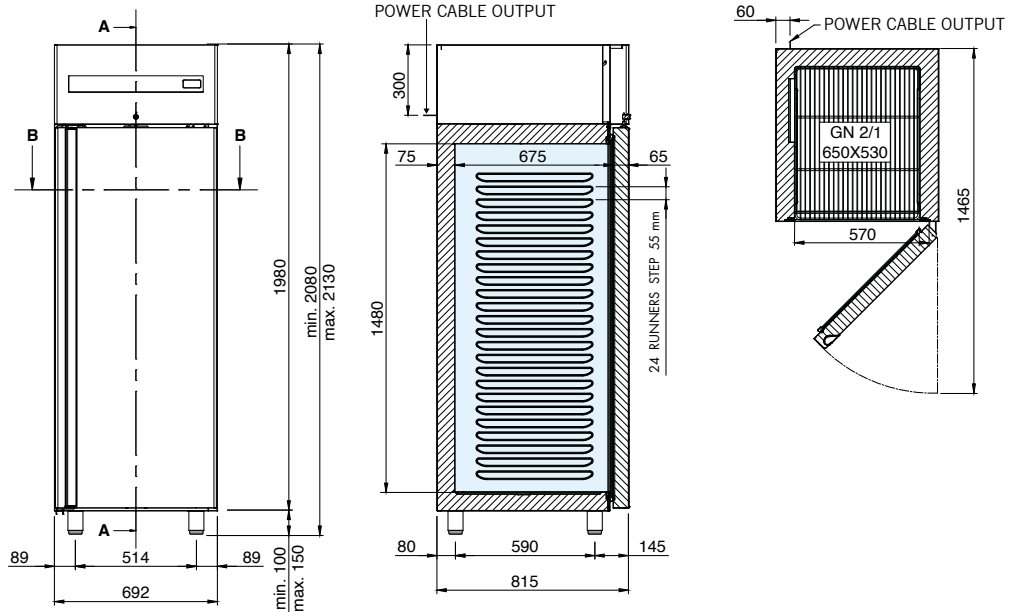

IT SPECIFICHE TECNICHE

Temperatura disponibile (°C)	Dimensioni L x P x H (mm)	Dimensioni imballo L x P x H (mm)	Gas refrigerante	Volume utile netto (L)	Classe climatica	Classe energetica	Assorbimento energetico (W)	Tensione di alimentazione	Consumo annuo (kWh/anno)
-18 / -22	692 x 815 x 2085	760 x 860 x 2240	R290	464	5	C	530	220-240 V / 50 Hz	1786

IT CARATTERISTICHE TECNICHE E FUNZIONALI

- Armadio refrigerato con guide stampate
- Gruppo monoblocco tropicalizzato e facilmente rimovibile dalla scocca, a refrigerazione ventilata forzata con gas R290
- Costruzione interamente in acciaio inox AISI 304
- Testato con temperatura dell'ambiente di lavoro esterno fino a 43°C, efficienza equivalente alla classe climatica 5
- Isolamento di 80 mm in poliuretano iniettato HFO ad alta pressione con densità di 42 kg/m³
- Rilevazione della temperatura mediante sensore Termistore (sonda NTC)
- Controllo del funzionamento attraverso pannello digitale "touch"
- Sbrinamento automatico con gas caldo
- Evaporazione dell'acqua di condensa mediante serpentina anticorrosione in AISI 316 low carbon
- Porta ad apertura reversibile con chiusura automatica e posizione di apertura fissa a 100°
- Cerniere con sistema di chiusura automatico
- Guarnizioni magnetiche a sette camere facilmente asportabili
- Angoli interni arrotondati per una facile e veloce pulizia
- Evaporatore verniciato per cataforesi con alta resistenza alla corrosione
- 3 griglie in polietilene GN 2/1 di serie
- Piedini in acciaio inox regolabili in altezza
- Serratura con chiave e luce posta sotto il pannello comandi
- Canalizzazione dell'aria interna sul fianco sinistro
- Scarico acqua tramite foro sul fondo

ACCESSORI

- Griglie in polietilene GN 2/1
- Griglie in acciaio inox GN 2/1
- Kit 4 ruote
- Pedale apertura porta

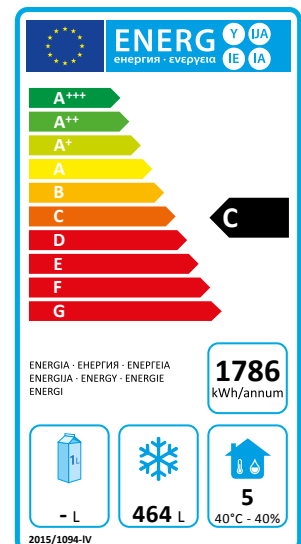

mod. CAB700-M

| cod. 06200120

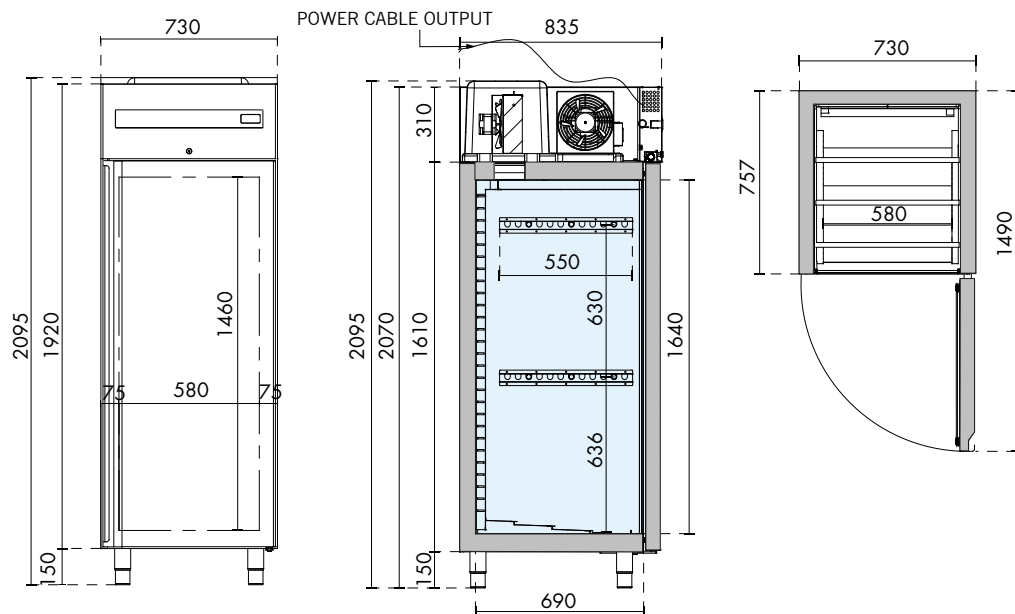

IT SPECIFICHE TECNICHE

Temperatura disponibile (°C)	Dimensioni L x P x H (mm)	Dimensioni imballo L x P x H (mm)	Gas refrigerante	Volume utile netto (L)	Classe climatica	Classe energetica	Assorbimento energetico (W)	Tensione di alimentazione	Consumo annuo (kWh/anno)
-2 / +8	730 x 835 x 2095	800 x 900 x 2300	R290	465	5	B	180	220-240 V / 50 Hz	402

IT CARATTERISTICHE TECNICHE E FUNZIONALI

- Armadio refrigerato per la conservazione della carne
- Gruppo monoblocco tropicalizzato e facilmente rimovibile dalla scocca, a refrigerazione ventilata forzata con gas R290
- Costruzione interamente in acciaio. Interno, pareti e porta in acciaio inox AISI 304
- Testato con temperatura dell'ambiente di lavoro esterno fino a 43°C, efficienza equivalente alla classe climatica 5
- Isolamento di 75 mm in poliuretano iniettato HFO ad alta pressione con densità di 42 kg/m³
- Rilevazione della temperatura mediante sensore Termistore (sonda NTC)
- Controllo del funzionamento attraverso pannello digitale "touch"
- Sbrinamento automatico con gas caldo
- Evaporazione automatica dell'acqua di condensa mediante scambiatore di calore in rame
- Porta ad apertura reversibile con chiusura automatica e posizione di apertura fissa a 100°
- Cerniere con sistema di chiusura automatico
- Guarnizioni magnetiche facilmente asportabili
- Guide a "U" e cremagliere porta-griglie regolabili ed estraibili
- Angoli interni arrotondati per una facile e veloce pulizia
- Evaporatore verniciato per cataforesi con alta resistenza alla corrosione
- 6 ganciera per carne di serie
- Piedini in acciaio inox regolabili in altezza
- Serratura con chiave e luce posta sotto il pannello comandi

ACCESSORI

- Tubo ganciera per carne
- Luce a Led
- Kit 4 ruote

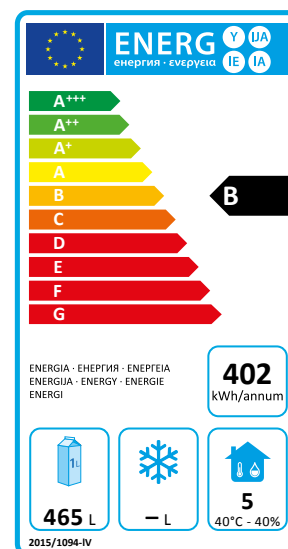

mod. CAB1400-M | cod. 06220060

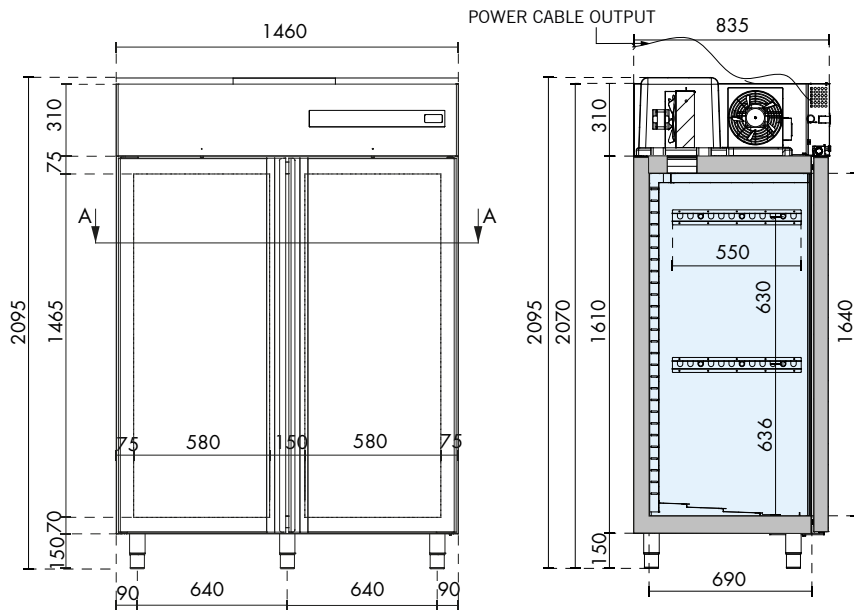

IT SPECIFICHE TECNICHE

Temperatura disponibile (°C)	Dimensioni L x P x H (mm)	Dimensioni imballo L x P x H (mm)	Gas refrigerante	Volume utile netto (L)	Classe climatica	Classe energetica	Assorbimento energetico (W)	Tensione di alimentazione	Consumo annuo (kWh/anno)
-2 / +8	1460 x 835 x 2095	1500 x 900 x 2300	R290	930	5	C	272	220-240 V / 50 Hz	949

IT CARATTERISTICHE TECNICHE E FUNZIONALI

- Armadio refrigerato per la conservazione della carne
- Gruppo monoblocco tropicalizzato e facilmente rimovibile dalla scocca, a refrigerazione ventilata forzata con gas R290
- Costruzione interamente in acciaio. Interno, pareti e porta in acciaio inox AISI 304
- Testato con temperatura dell'ambiente di lavoro esterno fino a 43°C, efficienza equivalente alla classe climatica 5
- Isolamento di 75 mm in poliuretano iniettato HFO ad alta pressione con densità di 42 kg/m³
- Rilevazione della temperatura mediante sensore Termistore (sonda NTC)
- Controllo del funzionamento attraverso pannello digitale "touch"
- Sbrinamento automatico con gas caldo
- Evaporazione automatica dell'acqua di condensa mediante scambiatore di calore in rame
- Porte con chiusura automatica e posizione di apertura fissa a 100°
- Cerniere con sistema di chiusura automatico
- Guarnizioni magnetiche facilmente asportabili
- Guide a "U" e cremagliere porta-griglie regolabili ed estraibili
- Angoli interni arrotondati per una facile e veloce pulizia
- Evaporatore verniciato per cataforesi con alta resistenza alla corrosione
- 6 ganciera per carne di serie
- Piedini in acciaio inox regolabili in altezza
- Serratura con chiave e luce posta sotto il pannello comandi

ACCESSORI

- Tubo ganciera per carne
- Luce a Led
- Kit 4 ruote

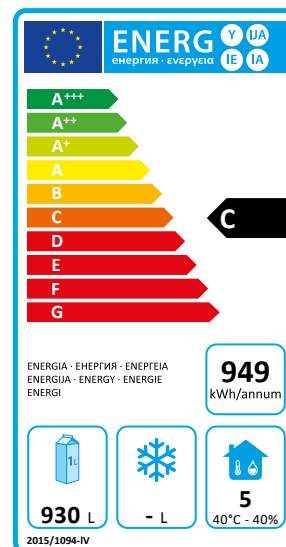

mod. CAB700TNTN | cod. 06200150

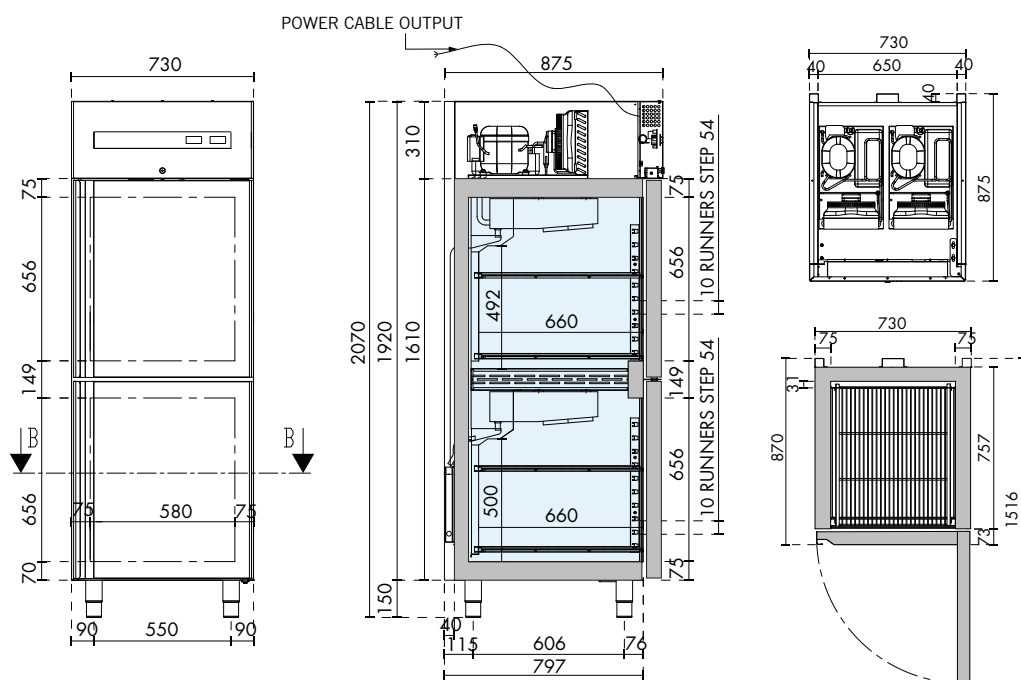

IT SPECIFICHE TECNICHE

Temperatura disponibile (°C)	Dimensioni L x P x H (mm)	Dimensioni imballo L x P x H (mm)	Gas refrigerante	Volume utile netto (L)	Classe climatica	Classe energetica	Assorbimento energetico (W)	Tensione di alimentazione	Consumo annuo (kWh/anno)
-2 / +8 -2 / +8	730 x 875 x 2070	800 x 900 x 2300	R290	148 148	5	D	200 200	220-240 V / 50 Hz	803

IT CARATTERISTICHE TECNICHE E FUNZIONALI

- Armadio refrigerato combo con due vani separati
- Refrigerazione ventilata forzata con gas R290
- Costruzione interamente in acciaio. Interno, pareti e porta in acciaio inox AISI 304
- Testato con temperatura dell'ambiente di lavoro esterno fino a 43°C, efficienza equivalente alla classe climatica 5
- Isolamento di 75 mm in poliuretano iniettato HFO ad alta pressione con densità di 42 kg/m³
- Rilevazione della temperatura mediante sensore Termistore (sonda NTC)
- Controllo del funzionamento attraverso pannelli digitali "touch"
- Sbrinamento automatico con resistenza
- Evaporazione automatica dell'acqua di condensa mediante scambiatore di calore in rame
- Porte con chiusura automatica e posizione di apertura fissa a 100°
- Cerniere con sistema di chiusura automatico
- Guarnizioni magnetiche facilmente asportabili
- Guide a "U" e cremagliere porta-griglie regolabili ed estraibili
- Angoli interni arrotondati per una facile e veloce pulizia
- Evaporatore verniciato per cataforesi con alta resistenza alla corrosione
- 4 griglie in polietilene GN 2/1 di serie
- Piedini in acciaio inox regolabili in altezza
- Serratura con chiave e luce posta sotto il pannello comandi

ACCESSORI

- Coppia di guide in acciaio inox a U
- Griglie in polietilene GN 2/1
- Griglie in acciaio inox GN 2/1
- Kit 4 ruote

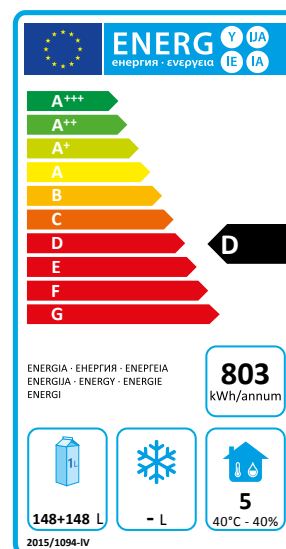

mod. CAB700TNBT | cod. 06200140

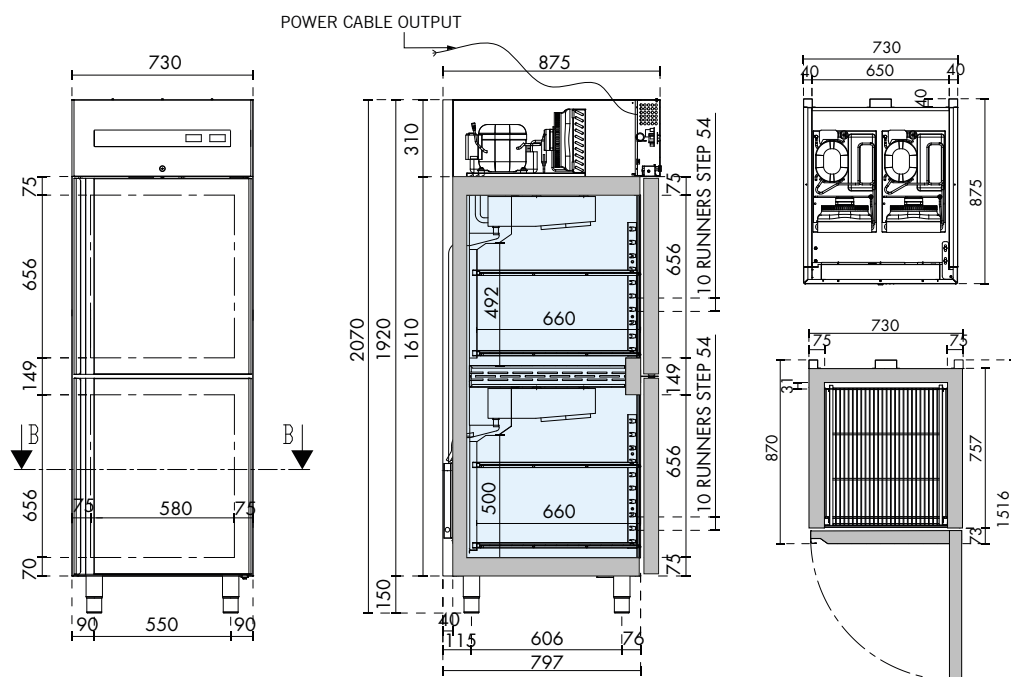

IT SPECIFICHE TECNICHE

Temperatura disponibile (°C)	Dimensioni L x P x H (mm)	Dimensioni imballo L x P x H (mm)	Gas refrigerante	Volume utile netto (L)	Classe climatica	Assorbimento energetico (W)	Tensione di alimentazione	Consumo annuo (kWh/anno)
-2 / +8 ❄️ -18 / -22	730 x 875 x 2070	800 x 900 x 2300	R290	146 ❄️ 148	5	200 ❄️ 265	220-240 V / 50 Hz	2248

IT CARATTERISTICHE TECNICHE E FUNZIONALI

- Armadio refrigerato combo con due vani separati
- Vano -2/+8°C: evaporazione automatica dell'acqua di condensa mediante scambiatore di calore in rame
- Vano -18/-22°C: evaporazione automatica dell'acqua di condensa mediante resistenza
- Refrigerazione ventilata forzata con gas R290
- Costruzione interamente in acciaio. Interno, pareti e porta in acciaio inox AISI 304
- Testato con temperatura dell'ambiente di lavoro esterno fino a 43°C, efficienza equivalente alla classe climatica 5
- Isolamento di 75 mm in poliuretano iniettato HFO ad alta pressione con densità di 42 kg/m³
- Rilevazione della temperatura mediante sensore Termistore (sonda NTC)
- Controllo del funzionamento attraverso pannelli digitali "touch"
- Sbrinamento automatico con resistenza
- Porte con chiusura automatica e posizione di apertura fissa a 100°
- Cerniere con sistema di chiusura automatico
- Guarnizioni magnetiche facilmente asportabili
- Guide a "U" e cremagliere porta-griglie regolabili ed estraibili
- Angoli interni arrotondati per una facile e veloce pulizia
- Evaporatore verniciato per cataforesi con alta resistenza alla corrosione
- 4 griglie in polietilene GN 2/1 di serie
- Piedini in acciaio inox regolabili in altezza
- Serratura con chiave e luce posta sotto il pannello comandi

ACCESSORI

- Coppia di guide in acciaio inox a U
- Griglie in polietilene GN 2/1
- Griglie in acciaio inox GN 2/1
- Kit 4 ruote

mod. CAB1400TNTN | cod. 06220080

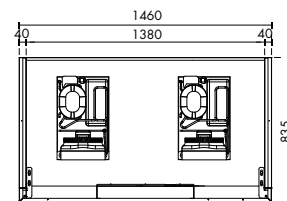
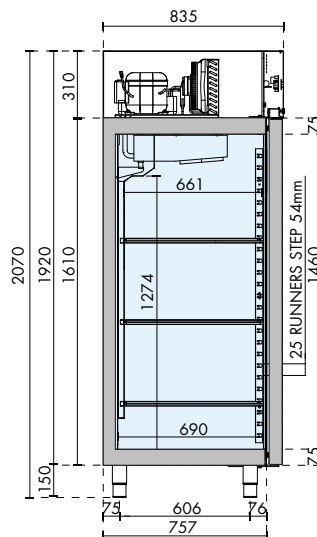
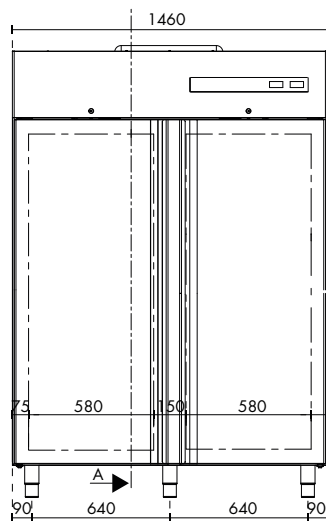

IT SPECIFICHE TECNICHE

Temperatura disponibile (°C)	Dimensioni L x P x H (mm)	Dimensioni imballo L x P x H (mm)	Gas refrigerante	Volume utile netto (L)	Classe climatica	Classe energetica	Assorbimento energetico (W)	Tensione di alimentazione	Consumo annuo (kWh/anno)
-2 / +8 -2 / +8	1460 x 875 x 2070	1500 x 900 x 2300	R290	465 465	5	C	180 180	220-240 V / 50 Hz	876

IT CARATTERISTICHE TECNICHE E FUNZIONALI

- Armadio refrigerato combo con due vani separati
- Due gruppi di monoblocchi tropicalizzati e facilmente rimovibile dalla scocca, a refrigerazione ventilata forzata con gas R290
- Costruzione interamente in acciaio. Interno, pareti e porta in acciaio inox AISI 304
- Testato con temperatura dell'ambiente di lavoro esterno fino a 43°C, efficienza equivalente alla classe climatica 5
- Isolamento di 75 mm in poliuretano iniettato HFO ad alta pressione con densità di 42 kg/m³
- Rilevazione della temperatura mediante sensore Termistore (sonda NTC)
- Controllo del funzionamento attraverso pannelli digitali "touch"
- Sbrinamento automatico con gas caldo
- Evaporazione automatica dell'acqua di condensa mediante scambiatore di calore in rame
- Porte con chiusura automatica e posizione di apertura fissa a 100°
- Cerniere con sistema di chiusura automatico
- Guarnizioni magnetiche facilmente asportabili
- Guide a "U" e cremagliere porta-griglie regolabili ed estraibili
- Angoli interni arrotondati per una facile e veloce pulizia
- Evaporatore verniciato per cataforesi con alta resistenza alla corrosione
- 6 griglie in polietilene GN 2/1 di serie
- Piedini in acciaio inox regolabili in altezza
- Serratura con chiave e luce posta sotto il pannello comandi

ACCESSORI

- Coppia di guide in acciaio inox a U
- Griglie in polietilene GN 2/1
- Griglie in acciaio inox GN 2/1
- Kit 4 ruote

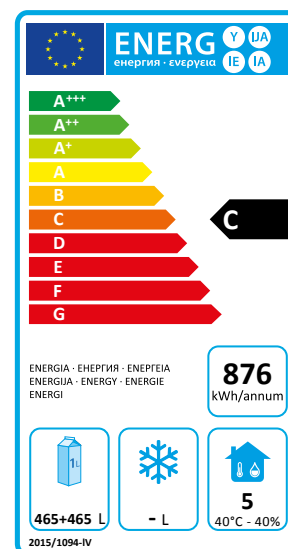

mod. CAB1400TNBT | cod. 06220070

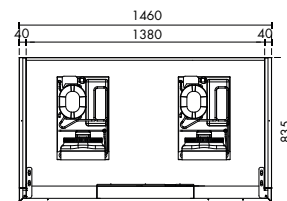
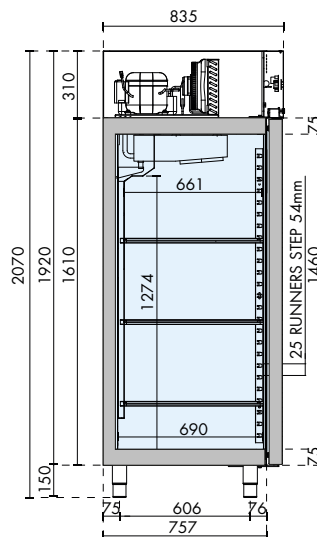
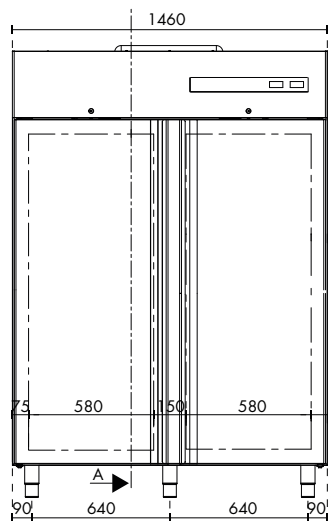

IT SPECIFICHE TECNICHE

Temperatura disponibile (°C)	Dimensioni L x P x H (mm)	Dimensioni imballo L x P x H (mm)	Gas refrigerante	Volume utile netto (L)	Classe climatica	Assorbimento energetico (W)	Tensione di alimentazione	Consumo annuo (kWh/anno)
-2 / +8 ❄️ -18 / -22	1460 x 875 x 2070	1500 x 900 x 2300	R290	465 ❄️ 465	5	180 ❄️ 365	220-240 V / 50 Hz	2519

IT CARATTERISTICHE TECNICHE E FUNZIONALI

- Armadio refrigerato combo con due vani separati
- Vano sinistro -2/+8°C e vano destro -18/-22°C
- Due gruppi di monoblocchi tropicalizzati e facilmente rimovibile dalla scocca, a refrigerazione ventilata forzata con gas R290
- Costruzione interamente in acciaio. Interno, pareti e porta in acciaio inox AISI 304
- Testato con temperatura dell'ambiente di lavoro esterno fino a 43°C, efficienza equivalente alla classe climatica 5
- Isolamento di 75 mm in poliuretano iniettato HFO ad alta pressione con densità di 42 kg/m³
- Rilevazione della temperatura mediante sensore Termistore (sonda NTC)
- Controllo del funzionamento attraverso pannelli digitali "touch"
- Sbrinamento automatico con gas caldo
- Evaporazione automatica dell'acqua di condensa mediante scambiatore di calore in rame
- Porte con chiusura automatica e posizione di apertura fissa a 100°
- Cerniere con sistema di chiusura automatico
- Guarnizioni magnetiche facilmente asportabili
- Guide a "U" e cremagliere porta-griglie regolabili ed estraibili
- Angoli interni arrotondati per una facile e veloce pulizia
- Evaporatore verniciato per cataforesi con alta resistenza alla corrosione
- 6 griglie in polietilene GN 2/1 di serie
- Piedini in acciaio inox regolabili in altezza
- Serratura con chiave e luce posta sotto il pannello comandi

ACCESSORI

- Coppia di guide in acciaio inox a U
- Griglie in polietilene GN 2/1
- Griglie in acciaio inox GN 2/1
- Kit 4 ruote

mod. CAB700-F

| cod. 06200130

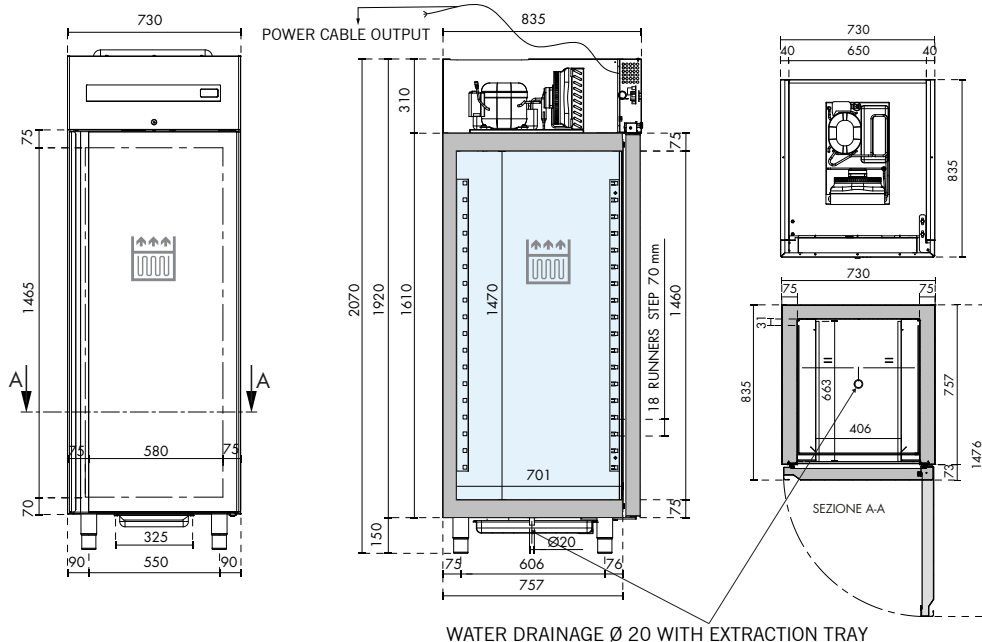

IT SPECIFICHE TECNICHE

Temperatura disponibile (°C)	Dimensioni L x P x H (mm)	Dimensioni imballo L x P x H (mm)	Gas refrigerante	Volume utile netto (L)	Classe climatica	Assorbimento energetico (W)	Tensione di alimentazione
-5 / +8	730 x 835 x 2070	800 x 900 x 2300	R290	297	5	180	220-240 V / 50 Hz

IT CARATTERISTICHE TECNICHE E FUNZIONALI

- Armadio refrigerato per la conservazione del pesce
- Refrigerazione statica tramite una serpentina integrata nell'isolamento posteriore e laterale, funzionante con gas R290
- Costruzione interamente in acciaio. Interno, pareti e porta in acciaio inox AISI 304
- Testato con temperatura dell'ambiente di lavoro esterno fino a 43°C, efficienza equivalente alla classe climatica 5
- Isolamento di 75 mm in poliuretano iniettato HFO ad alta pressione con densità di 42 kg/m³
- Rilevazione della temperatura mediante sensore Termistore (sonda NTC)
- Controllo del funzionamento attraverso pannello digitale "touch"
- Sbrinamento automatico alla fermata del compressore
- Vaschetta di raccolta dell'acqua di condensa drenata tramite un foro centrale con sifone esterno
- Porta ad apertura reversibile con chiusura automatica e posizione di apertura fissa a 100°
- Cerniere con sistema di chiusura automatico
- Guarnizioni magnetiche facilmente asportabili
- Angoli interni arrotondati per una facile e veloce pulizia
- Evaporatore verniciato per cataforesi con alta resistenza alla corrosione
- 6 coppie di guide in acciaio inox a L per griglie 600 x 400 mm di serie
- Piedini in acciaio inox regolabili in altezza
- Serratura con chiave e luce posta sotto il pannello comandi

ACCESSORI

- Bacinella in polietilene 600 x 400 x h 130
- Bacinella in polietilene 600 x 400 x h 70
- Griglie in acciaio inox 600 x 400
- Coppia guide in acciaio inox a L per griglie 600 x 400 mm
- Luce a Led
- Kit 4 ruote

mod. RPC700

| cod. 06270000

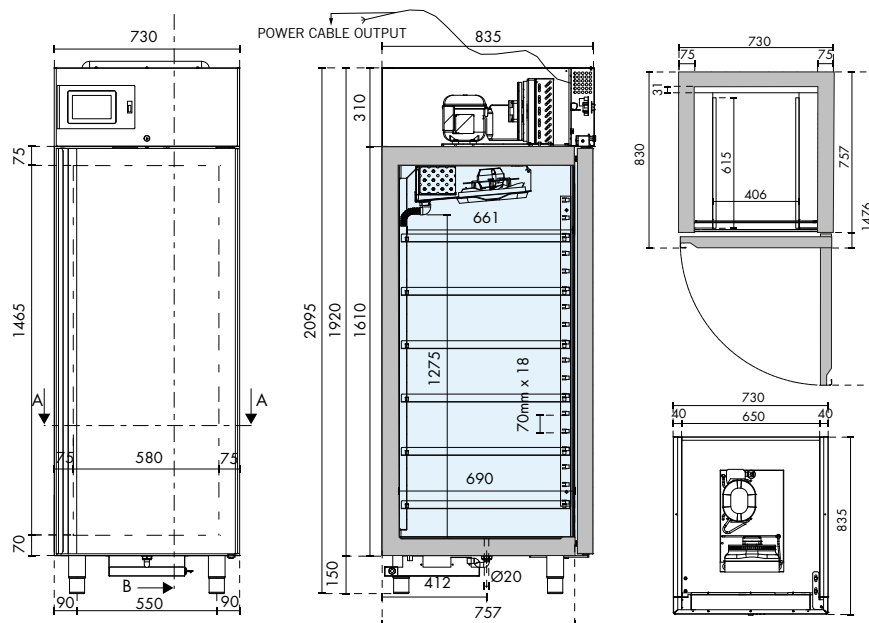
IT SPECIFICHE TECNICHE

Temperatura disponibile (°C)	Dimensioni L x P x H (mm)	Dimensioni imballo L x P x H (mm)	Gas refrigerante	Volume utile netto (L)	Classe climatica	Assorbimento energetico (W)	Tensione di alimentazione
-6 / +40	730 x 835 x 2095	800 x 900 x 2300	R452A	305	5	1660	220-240 V / 50 Hz

IT CARATTERISTICHE TECNICHE E FUNZIONALI

- **Armadio fermalievita**
- Refrigerazione ventilata forzata con gas R452A
- Costruzione interamente in acciaio. Interno, pareti e porta in acciaio inox AISI 304
- Testato con temperatura dell'ambiente di lavoro esterno fino a 43°C, efficienza equivalente alla classe climatica 5
- Isolamento di 75 mm in poliuretano iniettato HFO ad alta pressione con densità di 42 kg/m³
- Rilevazione della temperatura mediante sensore Termistore (sonda NTC)
- Rilevazione dell'umidità mediante sonda
- Pannello di controllo con display touch screen da 7"
- Regolazione della temperatura, dell'umidità e della ventola (10 differenti velocità)
- Sbrinamento automatico con resistenza
- Evaporazione automatica dell'acqua di condensa mediante resistenza
- Porta ad apertura reversibile con chiusura automatica e posizione di apertura fissa a 100°
- Cerniere con sistema di chiusura automatico
- Guarnizioni magnetiche facilmente asportabili
- Angoli interni arrotondati per una facile e veloce pulizia
- Evaporatore in acciaio inox con alta resistenza alla corrosione
- 18 coppie di guide in acciaio inox a L per griglie 600 x 400 mm di serie
- Piedini in acciaio inox regolabili in altezza
- Serratura con chiave e luce posta sotto il pannello comandi

ACCESSORI

- Teglia in lamiera alluminata 600 x 400 x h 20
- Teglia in lamiera alluminata 600 x 400 x h 30
- Teglia in lamiera alluminata 600 x 400 x h 40
- Teglia in lamiera alluminata 600 x 400 x h 50
- Coppia guide in acciaio inox a L per griglie 600 x 400 mm

mod. CAB600TN

| cod. 06210000

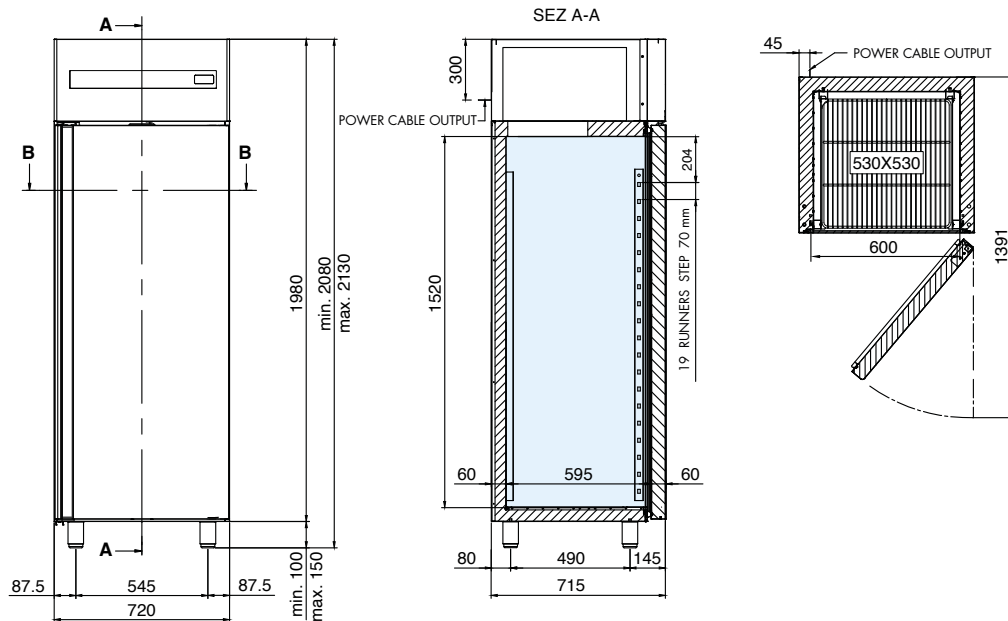

IT SPECIFICHE TECNICHE

Temperatura disponibile (°C)	Dimensioni L x P x H (mm)	Dimensioni imballo L x P x H (mm)	Gas refrigerante	Volume utile netto (L)	Classe climatica	Classe energetica	Assorbimento energetico (W)	Tensione di alimentazione	Consumo annuo (kWh/anno)
-2 / +10	720 x 715 x 2085	760 x 760 x 2240	R290	399	5	B	320	220-240 V / 50 Hz	385

IT CARATTERISTICHE TECNICHE E FUNZIONALI

- Armadio refrigerato con gruppo monoblocco tropicalizzato e facilmente rimovibile dalla scocca, a refrigerazione ventilata forzata con gas R290
- Costruzione interamente in acciaio. Interno, pareti e porta in acciaio inox AISI 304
- Testato con temperatura dell'ambiente di lavoro esterno fino a 43°C, efficienza equivalente alla classe climatica 5
- Isolamento di 60 mm in poliuretano iniettato HFO ad alta pressione con densità di 42 kg/m³
- Rilevazione della temperatura mediante sensore Termistore (sonda NTC)
- Controllo del funzionamento attraverso pannello digitale "touch"
- Sbrinamento automatico con resistenza elettrica
- Evaporazione dell'acqua di condensa mediante serpentina anticorrosione in AISI 316 low carbon
- Porte ad apertura reversibile con chiusura automatica e posizione di apertura fissa a 100°
- Cerniere con sistema di chiusura automatico
- Guarnizioni magnetiche a tripla camera facilmente asportabili
- Guide a "U" e cremagliere porta-griglie regolabili ed estraibili
- Angoli interni arrotondati per una facile e veloce pulizia
- Evaporatore verniciato per cataforesi con alta resistenza alla corrosione
- 3 griglie 530 x 530 mm di serie
- Piedini in acciaio inox regolabili in altezza
- Serratura con chiave e luce posta sotto il pannello comandi

ACCESSORI

- Griglie in acciaio inox 530 x 530 mm
- Griglie in polietilene 530 x 530 mm
- Coppia di guide in acciaio inox a U
- Coppia di guide in acciaio inox a L
- Kit 4 ruote
- Pedale apertura porta
- Luce a Led
- Kit Wi-Fi

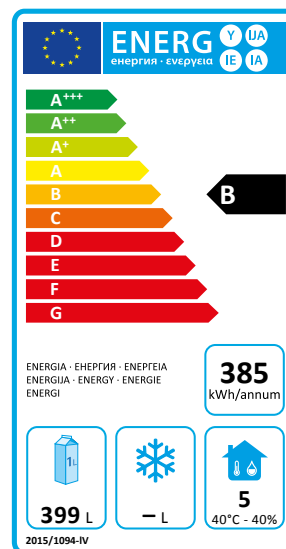

mod. CAB600BT

| cod. 06210010

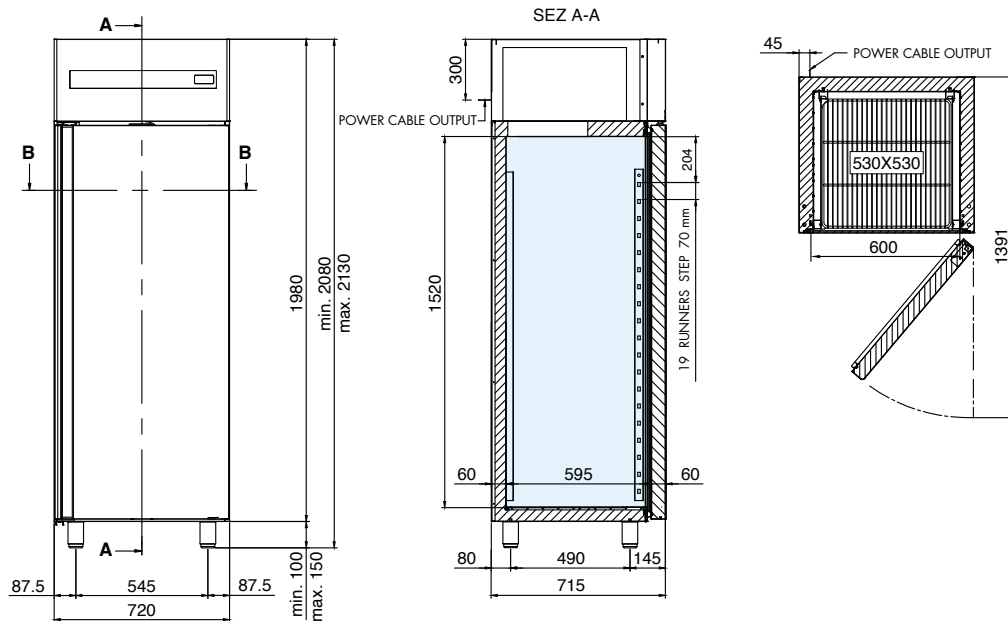

IT SPECIFICHE TECNICHE

Temperatura disponibile (°C)	Dimensioni L x P x H (mm)	Dimensioni imballo L x P x H (mm)	Gas refrigerante	Volume utile netto (L)	Classe climatica	Classe energetica	Assorbimento energetico (W)	Tensione di alimentazione	Consumo annuo (kWh/anno)
-18 / -22	720 x 715 x 2085	760 x 760 x 2240	R290	399	5	C	530	220-240 V / 50 Hz	1702

IT CARATTERISTICHE TECNICHE E FUNZIONALI

- Armadio refrigerato con gruppo monoblocco tropicalizzato e facilmente rimovibile dalla scocca, a refrigerazione ventilata forzata con gas R290
- Costruzione interamente in acciaio. Interno, pareti e porta in acciaio inox AISI 304
- Testato con temperatura dell'ambiente di lavoro esterno fino a 43°C, efficienza equivalente alla classe climatica 5
- Isolamento di 60 mm in poliuretano iniettato HFO ad alta pressione con densità di 42 kg/m³
- Rilevazione della temperatura mediante sensore Termistore (sonda NTC)
- Controllo del funzionamento attraverso pannello digitale "touch"
- Sbrinamento automatico con resistenza elettrica
- Evaporazione dell'acqua di condensa mediante serpentina anticorrosione in AISI 316 low carbon
- Porte ad apertura reversibile con chiusura automatica e posizione di apertura fissa a 100°
- Cerniere con sistema di chiusura automatico
- Guarnizioni magnetiche a tripla camera facilmente asportabili
- Guide a "U" e cremagliere porta-griglie regolabili ed estraibili
- Angoli interni arrotondati per una facile e veloce pulizia
- Evaporatore verniciato per cataforesi con alta resistenza alla corrosione
- 3 griglie 530 x 530 mm di serie
- Piedini in acciaio inox regolabili in altezza
- Serratura con chiave e luce posta sotto il pannello comandi

ACCESSORI

- Griglie in acciaio inox 530 x 530 mm
- Griglie in polietilene 530 x 530 mm
- Coppia di guide in acciaio inox a U
- Coppia di guide in acciaio inox a L
- Kit 4 ruote
- Pedale apertura porta
- Luce a Led
- Kit Wi-Fi

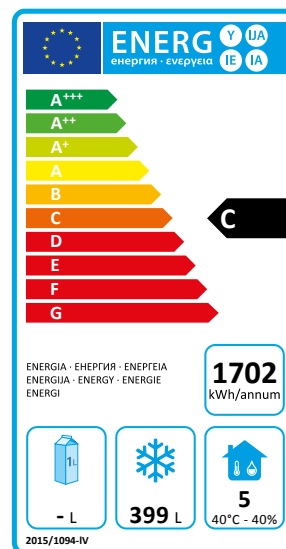

mod. CAB1200TN | cod. 06300000

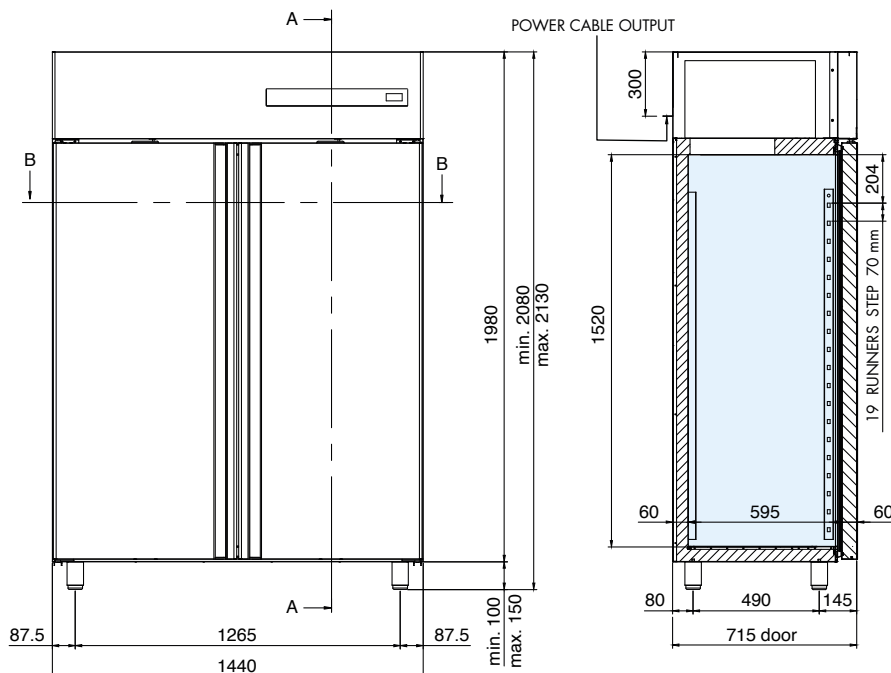

IT SPECIFICHE TECNICHE

Temperatura disponibile (°C)	Dimensioni L x P x H (mm)	Dimensioni imballo L x P x H (mm)	Gas refrigerante	Volume utile netto (L)	Classe climatica	Classe energetica	Assorbimento energetico (W)	Tensione di alimentazione	Consumo annuo (kWh/anno)
-2 / +10	1440 x 715 x 2085	1460 x 760 x 2240	R290	776	5	C	580	220-240 V / 50 Hz	863

IT CARATTERISTICHE TECNICHE E FUNZIONALI

- Armadio refrigerato con gruppo monoblocco tropicalizzato e facilmente rimovibile dalla scocca, a refrigerazione ventilata forzata con gas R290
- Costruzione interamente in acciaio. Interno, pareti e porta in acciaio inox AISI 304
- Testato con temperatura dell'ambiente di lavoro esterno fino a 43°C, efficienza equivalente alla classe climatica 5
- Isolamento di 60 mm in poliuretano iniettato HFO ad alta pressione con densità di 42 kg/m³
- Rilevazione della temperatura mediante sensore Termistore (sonda NTC)
- Controllo del funzionamento attraverso pannello digitale "touch"
- Sbrinamento automatico con resistenza elettrica
- Evaporazione dell'acqua di condensa mediante serpentina anticorrosione in AISI 316 low carbon
- Porte con chiusura automatica e posizione di apertura fissa a 100°
- Cerniere con sistema di chiusura automatico
- Guarnizioni magnetiche a tripla camera facilmente asportabili
- Guide a "U" e cremagliere porta-griglie regolabili ed estraibili
- Angoli interni arrotondati per una facile e veloce pulizia
- Evaporatore verniciato per cataforesi con alta resistenza alla corrosione
- 6 griglie 530 x 530 mm di serie
- Piedini in acciaio inox regolabili in altezza
- Serratura con chiave e luce posta sotto il pannello comandi

ACCESSORI

- Griglie in acciaio inox 530 x 530 mm
- Griglie in polietilene 530 x 530 mm
- Coppia di guide in acciaio inox a U
- Coppia di guide in acciaio inox a L
- Kit 4 ruote
- Pedale apertura porta
- Luce a Led
- Kit Wi-Fi

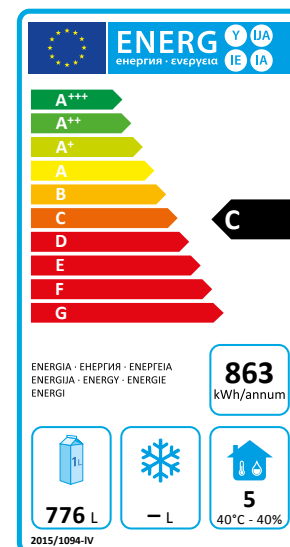

mod. CAB1200BT | cod. 06300010

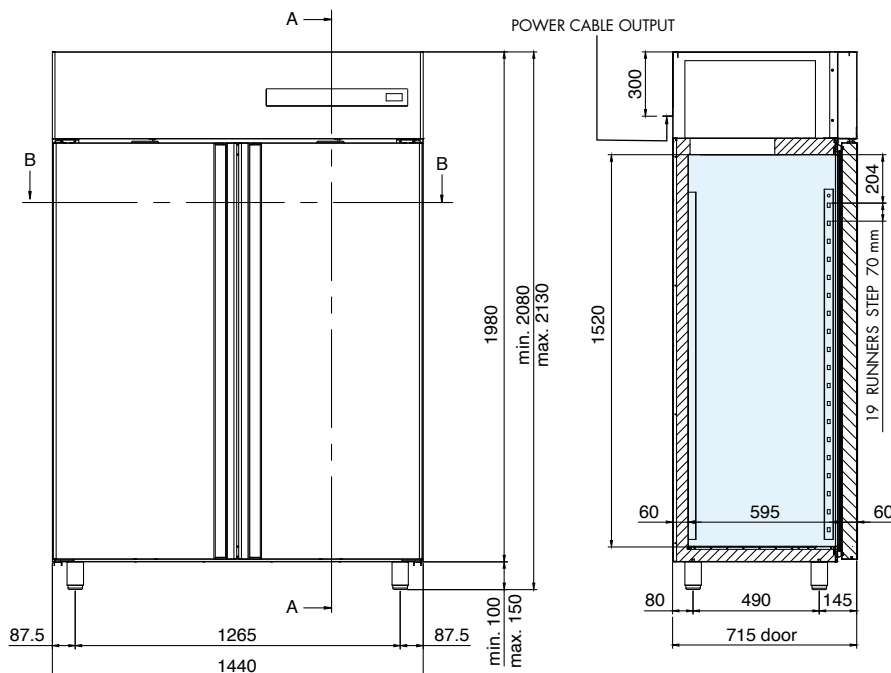

IT SPECIFICHE TECNICHE

Temperatura disponibile (°C)	Dimensioni L x P x H (mm)	Dimensioni imballo L x P x H (mm)	Gas refrigerante	Volume utile netto (L)	Classe climatica	Classe energetica	Assorbimento energetico (W)	Tensione di alimentazione	Consumo annuo (kWh/anno)
-18 / -22	1440 x 715 x 2085	1460 x 760 x 2240	R290	776	5	D	700	220-240 V / 50 Hz	3689

IT CARATTERISTICHE TECNICHE E FUNZIONALI

- Armadio refrigerato con gruppo monoblocco tropicalizzato e facilmente rimovibile dalla scocca, a refrigerazione ventilata forzata con gas R290
- Costruzione interamente in acciaio. Interno, pareti e porta in acciaio inox AISI 304
- Testato con temperatura dell'ambiente di lavoro esterno fino a 43°C, efficienza equivalente alla classe climatica 5
- Isolamento di 60 mm in poliuretano iniettato HFO ad alta pressione con densità di 42 kg/m³
- Rilevazione della temperatura mediante sensore Termistore (sonda NTC)
- Controllo del funzionamento attraverso pannello digitale "touch"
- Sbrinamento automatico con resistenza elettrica
- Evaporazione dell'acqua di condensa mediante serpentina anticorrosione in AISI 316 low carbon
- Porte con chiusura automatica e posizione di apertura fissa a 100°
- Cerniere con sistema di chiusura automatico
- Guarnizioni magnetiche a tripla camera facilmente asportabili
- Guide a "U" e cremagliere porta-griglie regolabili ed estraibili
- Angoli interni arrotondati per una facile e veloce pulizia
- Evaporatore verniciato per cataforesi con alta resistenza alla corrosione
- 6 griglie 530 x 530 mm di serie
- Piedini in acciaio inox regolabili in altezza
- Serratura con chiave e luce posta sotto il pannello comandi

ACCESSORI

- Griglie in acciaio inox 530 x 530 mm
- Griglie in polietilene 530 x 530 mm
- Coppia di guide in acciaio inox a U
- Coppia di guide in acciaio inox a L
- Kit 4 ruote
- Pedale apertura porta
- Luce a Led
- Kit Wi-Fi

