

mod. CAB700TN | cod. 06200000

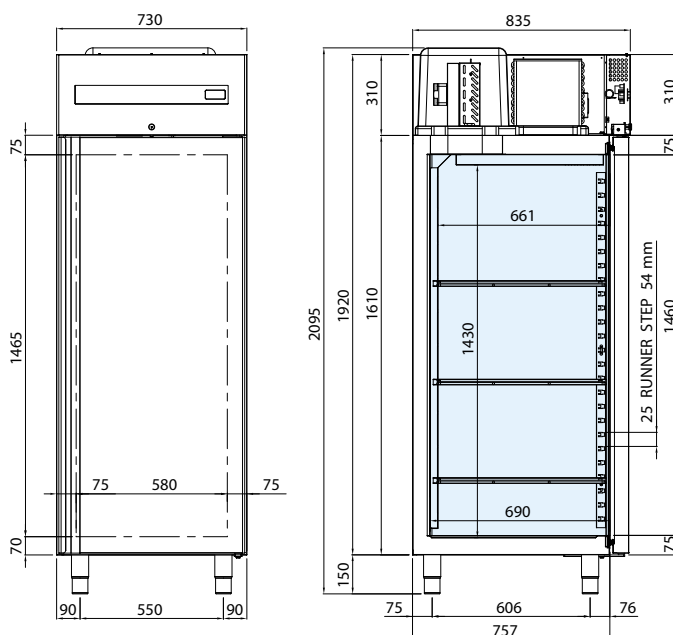

PT ESPECIFICAÇÕES TÉCNICAS

Temperatura disponível (°C)	Dimensões L x P x A (mm)	Dim. da embalagem L x P x A (mm)	Gás refrigerante	Volume líquido (L)	Classe climática	Classe de energia	Absorção de energia (W)	Tensão de alimentação	Consumo anual (kWh/ano)
-2 / +8	730 x 835 x 2095	800 x 900 x 2300	R290	465	5	B	205	230 V / 50 Hz	402

PT CARACTERÍSTICAS TÉCNICAS E FUNCIONAIS

- Armário refrigerado com unidade monobloco, tropicalizado e facilmente removível do corpo, com refrigeração ventilada forçada com gás R290
- Estrutura totalmente em aço. O interior, as paredes e a porta são realizados em aço inox AISI 304
- Testado com temperatura do ambiente de trabalho externo até 43 °C, eficiência equivalente à classe energética 5
- Isolamento de 75 mm em poliuretano injetado HFO de alta pressão com densidade de 42 kg/m³
- Detecção da temperatura por sensor termistor (sonda NTC)
- Controlo do funcionamento mediante painel digital de toque
- Descongelação automática com gás quente
- Evaporação automática da água de condensação mediante trocador de calor em cobre
- Portas com abertura reversível, fechamento automático e posição de abertura fixa a 100°
- Dobradiças com sistema de fechamento automático
- Vedações magnéticas facilmente removíveis
- Guias em "U" e cremalheiras de suporte de grelhas ajustáveis e removíveis
- Cantos internos arredondados para garantir uma limpeza rápida e fácil
- Evaporador com pintura cataforese com alta resistência à corrosão
- 3 grelhas em polietileno GN 2/1 de série
- Pés de aço inox com altura regulável
- Fechadura com chave e luz colocada sob o quadro de comando

ACESSÓRIOS

- Par de corrediças em aço inox em U
- Grelhas em aço inox GN 2/1
- Bandeja de polipropileno 600 x 400 mm
- Grelhas em aço inox de 600 x 400 mm
- Par de corrediças em aço inox em L para grelhas de 600 x 400 mm
- Kit 600 x 400 mm
- Luz Led
- Kit de 4 rodas

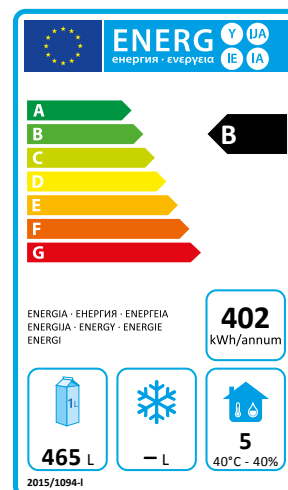

mod. CAB700BT | cod. 06200010

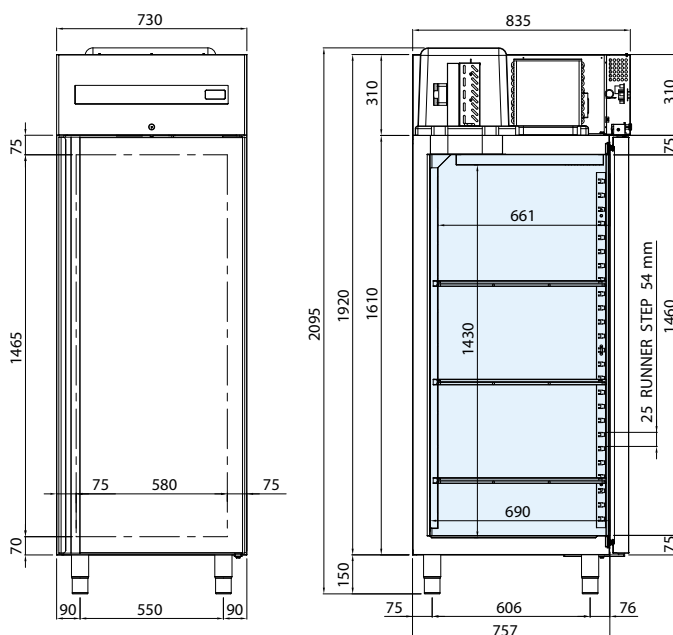

PT ESPECIFICAÇÕES TÉCNICAS

Temperatura disponível (°C)	Dimensões L x P x A (mm)	Dim. da embalagem L x P x A (mm)	Gás refrigerante	Volume líquido (L)	Classe climática	Classe de energia	Absorção de energia (W)	Tensão de alimentação	Consumo anual (kWh/ano)
-18 / -22	730 x 835 x 2095	800 x 900 x 2300	R290	465	5	D	530	230 V / 50 Hz	2117

PT CARACTERÍSTICAS TÉCNICAS E FUNCIONAIS

- Armário refrigerado com unidade monobloco, tropicalizado e facilmente removível do corpo, com refrigeração ventilada forçada com gás R290
- Estrutura totalmente em aço. O interior, as paredes e a porta são realizados em aço inox AISI 304
- Testado com temperatura do ambiente de trabalho externo até 43 °C, eficiência equivalente à classe energética 5
- Isolamento de 75 mm em poliuretano injetado HFO de alta pressão com densidade de 42 kg/m³
- Detecção da temperatura por sensor termistor (sonda NTC)
- Controlo do funcionamento mediante painel digital de toque
- Descongelação automática com gás quente
- Evaporação automática da água de condensação mediante trocador de calor em cobre
- Portas com abertura reversível, fechamento automático e posição de abertura fixa a 100°
- Dobradiças com sistema de fechamento automático
- Vedações magnéticas facilmente removíveis
- Guias em "U" e cremalheiras de suporte de grelhas ajustáveis e removíveis
- Cantos internos arredondados para garantir uma limpeza rápida e fácil
- Evaporador com pintura cataforese com alta resistência à corrosão
- 3 grelhas em polietileno GN 2/1 de série
- Pés de aço inox com altura regulável
- Fechadura com chave e luz colocada sob o quadro de comando

ACESSÓRIOS

- Par de corrediças em aço inox em U
- Grelhas em aço inox GN 2/1
- Bandeja de polipropileno 600 x 400 mm
- Grelhas em aço inox de 600 x 400 mm
- Par de corrediças em aço inox em L para grelhas de 600 x 400 mm
- Kit 600 x 400 mm
- Luz Led
- Kit de 4 rodas

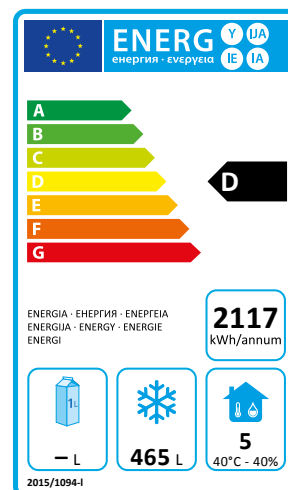

mod. CAB700TN2P | cod. 06200020

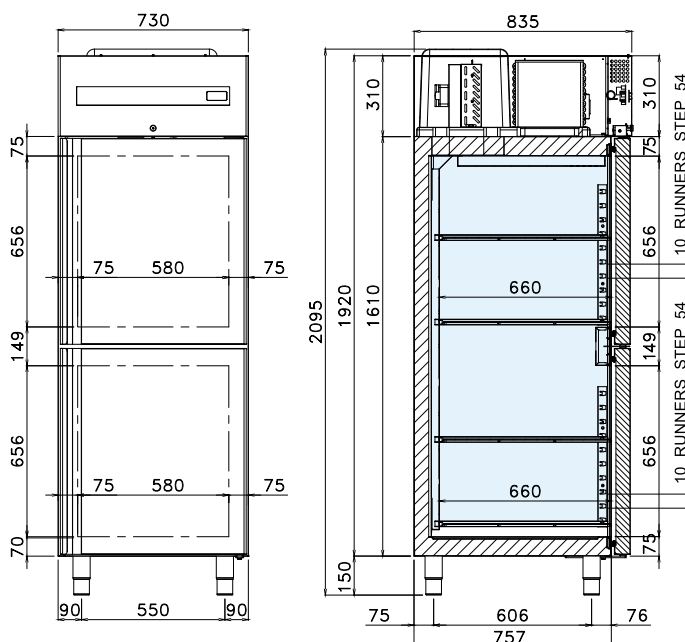

PT ESPECIFICAÇÕES TÉCNICAS

Temperatura disponível (°C)	Dimensões L x P x A (mm)	Dim. da embalagem L x P x A (mm)	Gás refrigerante	Volume líquido (L)	Classe climática	Classe de energia	Absorção de energia (W)	Tensão de alimentação	Consumo anual (kWh/ano)
-2 / +8	730 x 835 x 2095	800 x 900 x 2300	R290	465	5	B	205	230 V / 50 Hz	442

PT CARACTERÍSTICAS TÉCNICAS E FUNCIONAIS

- Armário refrigerado com unidade monobloco, tropicalizado e facilmente removível do corpo, com refrigeração ventilada forçada com gás R290
- Estrutura totalmente em aço. O interior, as paredes e a porta são realizados em aço inox AISI 304
- Testado com temperatura do ambiente de trabalho externo até 43 °C, eficiência equivalente à classe energética 5
- Isolamento de 75 mm em poliuretano injetado HFO de alta pressão com densidade de 42 kg/m³
- Detecção da temperatura por sensor termistor (sonda NTC)
- Controlo do funcionamento mediante painel digital de toque
- Descongelação automática com gás quente
- Evaporação automática da água de condensação mediante trocador de calor em cobre
- Portas com fechamento automático e posição de abertura fixa a 100°
- Dobradiças com sistema de fechamento automático
- Vedações magnéticas facilmente removíveis
- Guias em "U" e cremalheiras de suporte de grelhas ajustáveis e removíveis
- Cantos internos arredondados para garantir uma limpeza rápida e fácil
- Evaporador com pintura cataforese com alta resistência à corrosão
- 4 grelhas em polietileno GN 2/1 de série
- Pés de aço inox com altura regulável
- Fechadura com chave e luz colocada sob o quadro de comando

ACESSÓRIOS

- Par de corrediças em aço inox em U
- Grelhas em aço inox GN 2/1
- Bandeja de polipropileno 600 x 400 mm
- Grelhas em aço inox de 600 x 400 mm
- Par de corrediças em aço inox em L para grelhas de 600 x 400 mm
- Kit 600 x 400 mm
- Luz Led
- Kit de 4 rodas

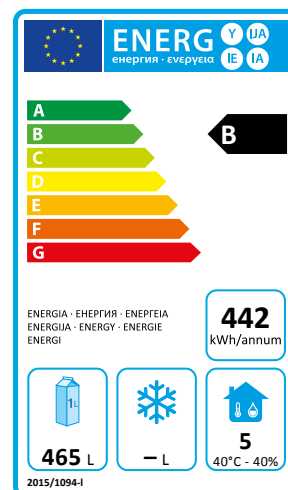

mod. CAB700BT2P | cod. 06200030

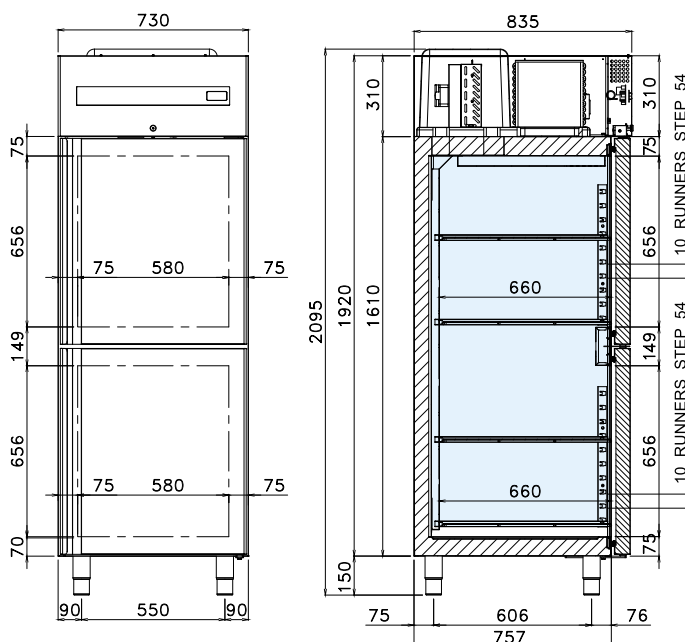

PT ESPECIFICAÇÕES TÉCNICAS

Temperatura disponível (°C)	Dimensões L x P x A (mm)	Dim. da embalagem L x P x A (mm)	Gás refrigerante	Volume líquido (L)	Classe climática	Classe de energia	Absorção de energia (W)	Tensão de alimentação	Consumo anual (kWh/ano)
-18 / -22	730 x 835 x 2095	800 x 900 x 2300	R290	465	5	D	530	230 V / 50 Hz	2435

PT CARACTERÍSTICAS TÉCNICAS E FUNCIONAIS

- Armário refrigerado com unidade monobloco, tropicalizado e facilmente removível do corpo, com refrigeração ventilada forçada com gás R290
- Estrutura totalmente em aço. O interior, as paredes e a porta são realizados em aço inox AISI 304
- Testado com temperatura do ambiente de trabalho externo até 43 °C, eficiência equivalente à classe energética 5
- Isolamento de 75 mm em poliuretano injetado HFO de alta pressão com densidade de 42 kg/m³
- Detecção da temperatura por sensor termistor (sonda NTC)
- Controlo do funcionamento mediante painel digital de toque
- Descongelação automática com gás quente
- Evaporação automática da água de condensação mediante trocador de calor em cobre
- Portas com fechamento automático e posição de abertura fixa a 100°
- Dobradiças com sistema de fechamento automático
- Vedações magnéticas facilmente removíveis
- Guias em "U" e cremalheiras de suporte de grelhas ajustáveis e removíveis
- Cantos internos arredondados para garantir uma limpeza rápida e fácil
- Evaporador com pintura cataforese com alta resistência à corrosão
- 4 grelhas em polietileno GN 2/1 de série
- Pés de aço inox com altura regulável
- Fechadura com chave e luz colocada sob o quadro de comando

ACESSÓRIOS

- Par de corrediças em aço inox em U
- Grelhas em aço inox GN 2/1
- Bandeja de polipropileno 600 x 400 mm
- Grelhas em aço inox de 600 x 400 mm
- Par de corrediças em aço inox em L para grelhas de 600 x 400 mm
- Kit 600 x 400 mm
- Luz Led
- Kit de 4 rodas

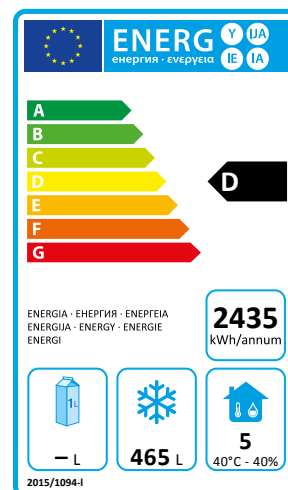

mod. CAB1400TN | cod. 06220000

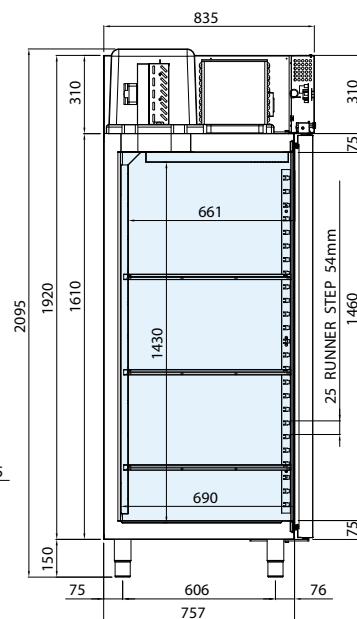
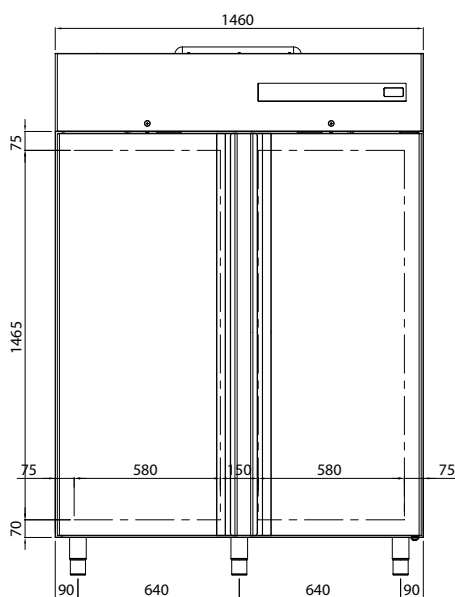

PT ESPECIFICAÇÕES TÉCNICAS

Temperatura disponível (°C)	Dimensões L x P x A (mm)	Dim. da embalagem L x P x A (mm)	Gás refrigerante	Volume líquido (L)	Classe climática	Classe de energia	Absorção de energia (W)	Tensão de alimentação	Consumo anual (kWh/ano)
-2 / +8	1460x835x2095	1500x900x2300	R290	930	5	C	320	230 V / 50 Hz	949

PT CARACTERÍSTICAS TÉCNICAS E FUNCIONAIS

- Armário refrigerado com unidade monobloco, tropicalizado e facilmente removível do corpo, com refrigeração ventilada forçada com gás R290
- Estrutura totalmente em aço. O interior, as paredes e a porta são realizados em aço inox AISI 304
- Testado com temperatura do ambiente de trabalho externo até 43 °C, eficiência equivalente à classe energética 5
- Isolamento de 75 mm em poliuretano injetado HFO de alta pressão com densidade de 42 kg/m³
- Detecção da temperatura por sensor termistor (sonda NTC)
- Controlo do funcionamento mediante painel digital de toque
- Descongelação automática com gás quente
- Evaporação automática da água de condensação mediante trocador de calor em cobre
- Portas com fechamento automático e posição de abertura fixa a 100°
- Dobradiças com sistema de fechamento automático
- Vedações magnéticas facilmente removíveis
- Guias em "U" e cremalheiras de suporte de grelhas ajustáveis e removíveis
- Cantos internos arredondados para garantir uma limpeza rápida e fácil
- Evaporador com pintura cataforese com alta resistência à corrosão
- 6 grelhas em polietileno GN 2/1 de série
- Pés de aço inox com altura regulável
- Fechadura com chave e luz colocada sob o quadro de comando

ACESSÓRIOS

- Par de corrediças em aço inox em U
- Grelhas em aço inox GN 2/1
- Bandeja de polipropileno 600 x 400 mm
- Grelhas em aço inox de 600 x 400 mm
- Par de corrediças em aço inox em L para grelhas de 600 x 400 mm
- Kit 600 x 400 mm
- Luz Led
- Kit de 5 rodas

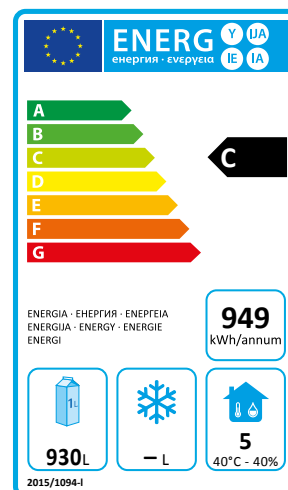

mod. CAB1400BT | cod. 06220010

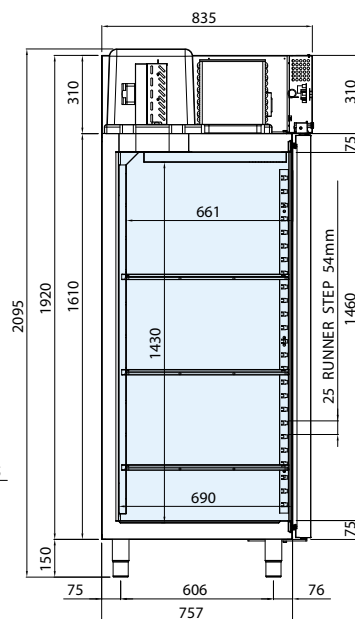
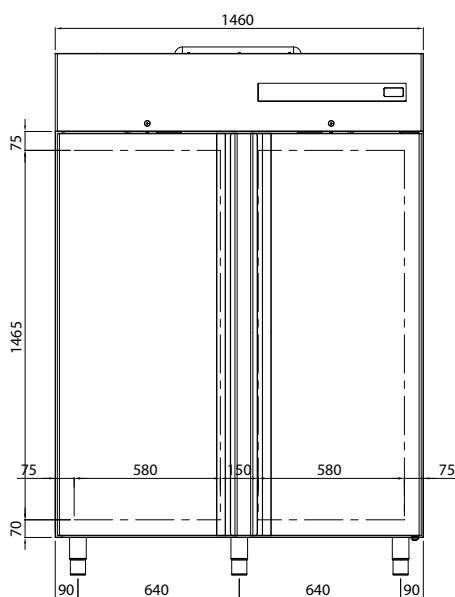

PT ESPECIFICAÇÕES TÉCNICAS

Temperatura disponível (°C)	Dimensões L x P x A (mm)	Dim. da embalagem L x P x A (mm)	Gás refrigerante	Volume líquido (L)	Classe climática	Classe de energia	Absorção de energia (W)	Tensão de alimentação	Consumo anual (kWh/ano)
-18 / -22	1460x835x2095	1500x900x2300	R290	930	5	D	840	230 V / 50 Hz	4234

PT CARACTERÍSTICAS TÉCNICAS E FUNCIONAIS

- Armário refrigerado com unidade monobloco, tropicalizado e facilmente removível do corpo, com refrigeração ventilada forçada com gás R290
- Estrutura totalmente em aço. O interior, as paredes e a porta são realizados em aço inox AISI 304
- Testado com temperatura do ambiente de trabalho externo até 43 °C, eficiência equivalente à classe energética 5
- Isolamento de 75 mm em poliuretano injetado HFO de alta pressão com densidade de 42 kg/m³
- Detecção da temperatura por sensor termistor (sonda NTC)
- Controlo do funcionamento mediante painel digital de toque
- Descongelação automática com gás quente
- Evaporação automática da água de condensação mediante trocador de calor em cobre
- Portas com fechamento automático e posição de abertura fixa a 100°
- Dobradiças com sistema de fechamento automático
- Vedações magnéticas facilmente removíveis
- Guias em "U" e cremalheiras de suporte de grelhas ajustáveis e removíveis
- Cantos internos arredondados para garantir uma limpeza rápida e fácil
- Evaporador com pintura cataforese com alta resistência à corrosão
- 6 grelhas em polietileno GN 2/1 de série
- Pés de aço inox com altura regulável
- Fechadura com chave e luz colocada sob o quadro de comando

ACESSÓRIOS

- Par de corrediças em aço inox em U
- Grelhas em aço inox GN 2/1
- Bandeja de polipropileno 600 x 400 mm
- Grelhas em aço inox de 600 x 400 mm
- Par de corrediças em aço inox em L para grelhas de 600 x 400 mm
- Kit 600 x 400 mm
- Luz Led
- Kit de 5 rodas

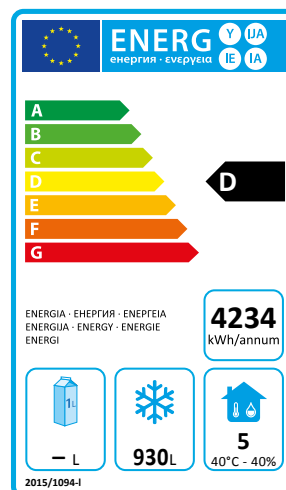

mod. CAB1400TN3P | cod. 06220020

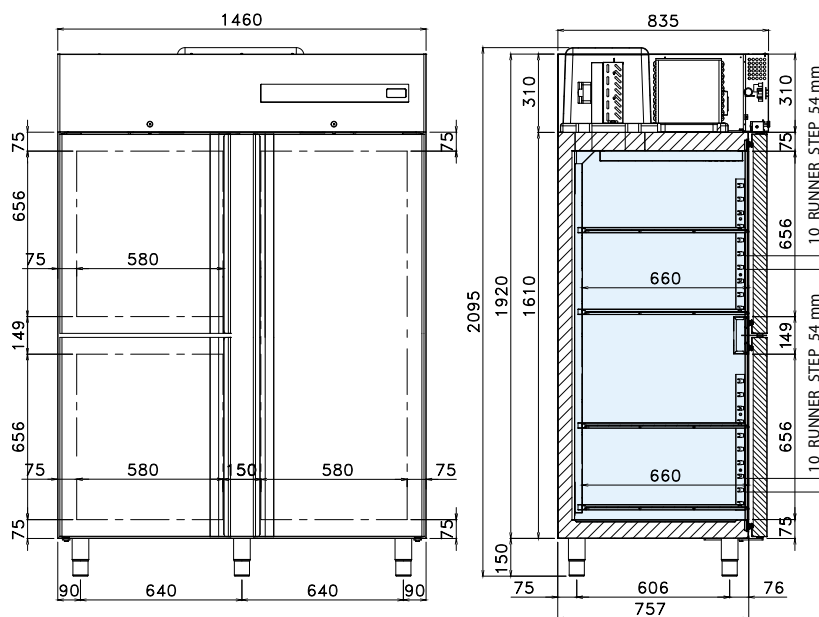

PT ESPECIFICAÇÕES TÉCNICAS

Temperatura disponível (°C)	Dimensões L x P x A (mm)	Dim. da embalagem L x P x A (mm)	Gás refrigerante	Volume líquido (L)	Classe climática	Classe de energia	Absorção de energia (W)	Tensão de alimentação	Consumo anual (kWh/ano)
-2 / +8	1460x835x2095	1500x900x2300	R290	930	5	C	320	230 V / 50 Hz	1059

PT CARACTERÍSTICAS TÉCNICAS E FUNCIONAIS

- Armário refrigerado com unidade monobloco, tropicalizado e facilmente removível do corpo, com refrigeração ventilada forçada com gás R290
- Estrutura totalmente em aço. O interior, as paredes e a porta são realizados em aço inox AISI 304
- Testado com temperatura do ambiente de trabalho externo até 43 °C, eficiência equivalente à classe energética 5
- Isolamento de 75 mm em poliuretano injetado HFO de alta pressão com densidade de 42 kg/m³
- Detecção da temperatura por sensor termistor (sonda NTC)
- Controlo do funcionamento mediante painel digital de toque
- Descongelação automática com gás quente
- Evaporação automática da água de condensação mediante trocador de calor em cobre
- Portas com fechamento automático e posição de abertura fixa a 100°
- Dobradiças com sistema de fechamento automático
- Vedações magnéticas facilmente removíveis
- Guias em "U" e cremalheiras de suporte de grelhas ajustáveis e removíveis
- Cantos internos arredondados para garantir uma limpeza rápida e fácil
- Evaporador com pintura cataforese com alta resistência à corrosão
- 7 grelhas em polietileno GN 2/1 de série
- Pés de aço inox com altura regulável
- Fechadura com chave e luz colocada sob o quadro de comando

ACESSÓRIOS

- Par de corrediças em aço inox em U
- Grelhas em aço inox GN 2/1
- Bandeja de polipropileno 600 x 400 mm
- Grelhas em aço inox de 600 x 400 mm
- Par de corrediças em aço inox em L para grelhas de 600 x 400 mm
- Kit 600 x 400 mm
- Luz Led
- Kit de 5 rodas

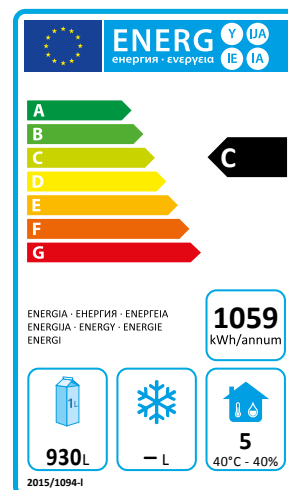

mod. CAB1400BT3P | cod. 06220030

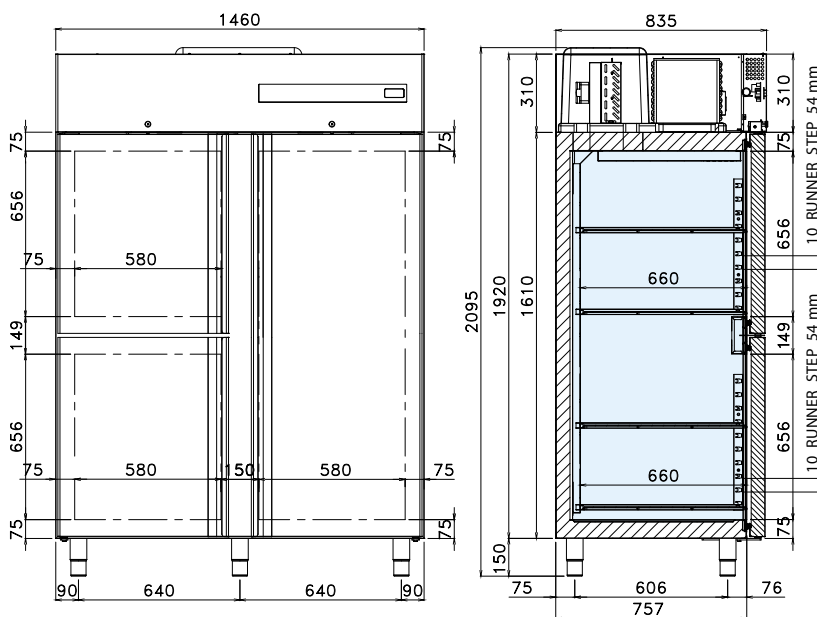

PT ESPECIFICAÇÕES TÉCNICAS

Temperatura disponível (°C)	Dimensões L x P x A (mm)	Dim. da embalagem L x P x A (mm)	Gás refrigerante	Volume líquido (L)	Classe climática	Classe de energia	Absorção de energia (W)	Tensão de alimentação	Consumo anual (kWh/ano)
-18 / -22	1460x835x2095	1500x900x2300	R290	930	5	E	840	230 V / 50 Hz	4657

PT CARACTERÍSTICAS TÉCNICAS E FUNCIONAIS

- Armário refrigerado com unidade monobloco, tropicalizado e facilmente removível do corpo, com refrigeração ventilada forçada com gás R290
- Estrutura totalmente em aço. O interior, as paredes e a porta são realizados em aço inox AISI 304
- Testado com temperatura do ambiente de trabalho externo até 43 °C, eficiência equivalente à classe energética 5
- Isolamento de 75 mm em poliuretano injetado HFO de alta pressão com densidade de 42 kg/m³
- Detecção da temperatura por sensor termistor (sonda NTC)
- Controlo do funcionamento mediante painel digital de toque
- Descongelação automática com gás quente
- Evaporação automática da água de condensação mediante trocador de calor em cobre
- Portas com fechamento automático e posição de abertura fixa a 100°
- Dobradiças com sistema de fechamento automático
- Vedações magnéticas facilmente removíveis
- Guias em "U" e cremalheiras de suporte de grelhas ajustáveis e removíveis
- Cantos internos arredondados para garantir uma limpeza rápida e fácil
- Evaporador com pintura cataforese com alta resistência à corrosão
- 7 grelhas em polietileno GN 2/1 de série
- Pés de aço inox com altura regulável
- Fechadura com chave e luz colocada sob o quadro de comando

ACESSÓRIOS

- Par de corrediças em aço inox em U
- Grelhas em aço inox GN 2/1
- Bandeja de polipropileno 600 x 400 mm
- Grelhas em aço inox de 600 x 400 mm
- Par de corrediças em aço inox em L para grelhas de 600 x 400 mm
- Kit 600 x 400 mm
- Luz Led
- Kit de 5 rodas

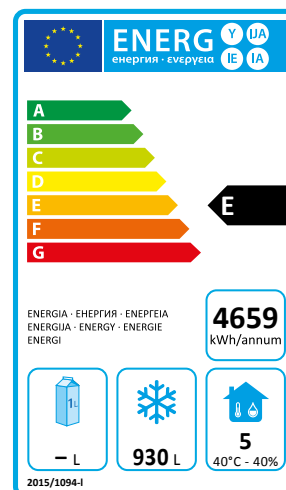

mod. CAB1400TN4P | cod. 06220040

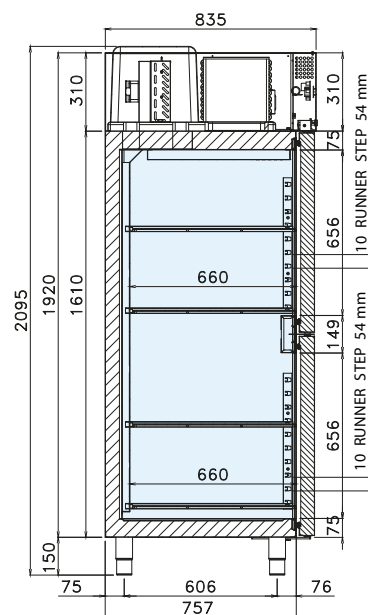
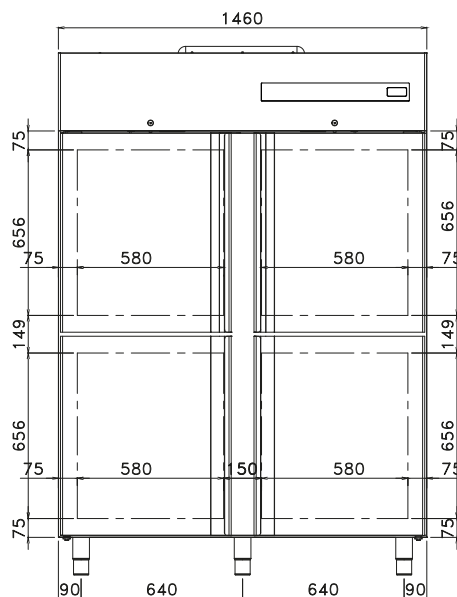

PT ESPECIFICAÇÕES TÉCNICAS

Temperatura disponível (°C)	Dimensões L x P x A (mm)	Dim. da embalagem L x P x A (mm)	Gás refrigerante	Volume líquido (L)	Classe climática	Classe de energia	Absorção de energia (W)	Tensão de alimentação	Consumo anual (kWh/ano)
-2 / +8	1460x835x2095	1500x900x2300	R290	930	5	D	320	230 V / 50 Hz	1095

PT CARACTERÍSTICAS TÉCNICAS E FUNCIONAIS

- Armário refrigerado com unidade monobloco, tropicalizado e facilmente removível do corpo, com refrigeração ventilada forçada com gás R290
- Estrutura totalmente em aço. O interior, as paredes e a porta são realizados em aço inox AISI 304
- Testado com temperatura do ambiente de trabalho externo até 43 °C, eficiência equivalente à classe energética 5
- Isolamento de 75 mm em poliuretano injetado HFO de alta pressão com densidade de 42 kg/m3
- Detecção da temperatura por sensor termistor (sonda NTC)
- Controlo do funcionamento mediante painel digital de toque
- Descongelação automática com gás quente
- Evaporação automática da água de condensação mediante trocador de calor em cobre
- Portas com fechamento automático e posição de abertura fixa a 100°
- Dobradiças com sistema de fechamento automático
- Vedações magnéticas facilmente removíveis
- Guias em "U" e cremalheiras de suporte de grelhas ajustáveis e removíveis
- Cantos internos arredondados para garantir uma limpeza rápida e fácil
- Evaporador com pintura cataforese com alta resistência à corrosão
- 8 grelhas em polietileno GN 2/1 de série
- Pés de aço inox com altura regulável
- Fechadura com chave e luz colocada sob o quadro de comando

ACESSÓRIOS

- Par de corrediças em aço inox em U
- Grelhas em aço inox GN 2/1
- Bandeja de polipropileno 600 x 400 mm
- Grelhas em aço inox de 600 x 400 mm
- Par de corrediças em aço inox em L para grelhas de 600 x 400 mm
- Kit 600 x 400 mm
- Luz Led
- Kit de 5 rodas

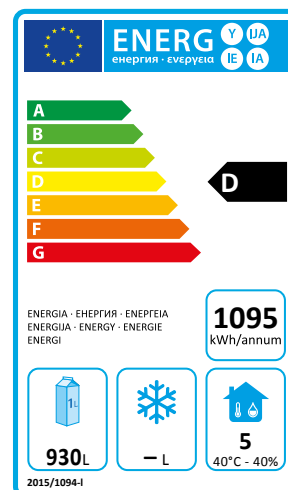

mod. CAB1400BT4P | cod. 06220050

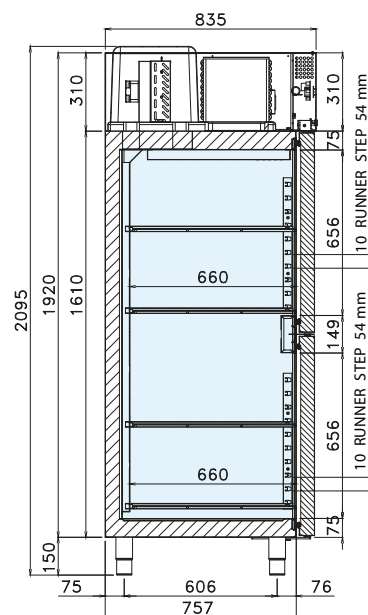
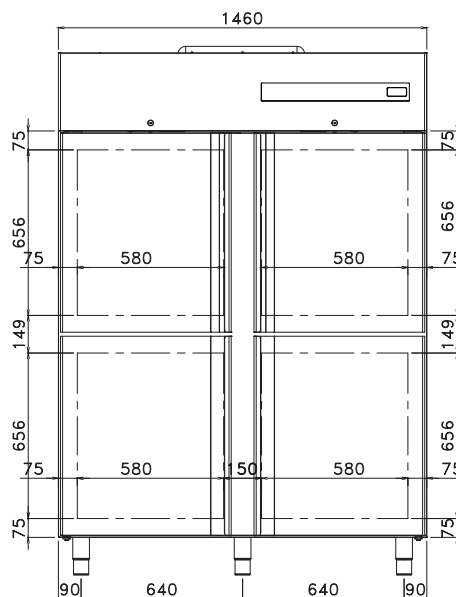

PT ESPECIFICAÇÕES TÉCNICAS

Temperatura disponível (°C)	Dimensões L x P x A (mm)	Dim. da embalagem L x P x A (mm)	Gás refrigerante	Volume líquido (L)	Classe climática	Classe de energia	Absorção de energia (W)	Tensão de alimentação	Consumo anual (kWh/ano)
-18 / -22	1460x835x2095	1500x900x2300	R290	930	5	E	840	230 V / 50 Hz	4869

PT CARACTERÍSTICAS TÉCNICAS E FUNCIONAIS

- Armário refrigerado com unidade monobloco, tropicalizado e facilmente removível do corpo, com refrigeração ventilada forçada com gás R290
- Estrutura totalmente em aço. O interior, as paredes e a porta são realizados em aço inox AISI 304
- Testado com temperatura do ambiente de trabalho externo até 43 °C, eficiência equivalente à classe energética 5
- Isolamento de 75 mm em poliuretano injetado HFO de alta pressão com densidade de 42 kg/m³
- Detecção da temperatura por sensor termistor (sonda NTC)
- Controlo do funcionamento mediante painel digital de toque
- Descongelação automática com gás quente
- Evaporação automática da água de condensação mediante trocador de calor em cobre
- Portas com fechamento automático e posição de abertura fixa a 100°
- Dobradiças com sistema de fechamento automático
- Vedações magnéticas facilmente removíveis
- Guias em "U" e cremalheiras de suporte de grelhas ajustáveis e removíveis
- Cantos internos arredondados para garantir uma limpeza rápida e fácil
- Evaporador com pintura cataforese com alta resistência à corrosão
- 8 grelhas em polietileno GN 2/1 de série
- Pés de aço inox com altura regulável
- Fechadura com chave e luz colocada sob o quadro de comando

ACESSÓRIOS

- Par de corrediças em aço inox em U
- Grelhas em aço inox GN 2/1
- Bandeja de polipropileno 600 x 400 mm
- Grelhas em aço inox de 600 x 400 mm
- Par de corrediças em aço inox em L para grelhas de 600 x 400 mm
- Kit 600 x 400 mm
- Luz Led
- Kit de 5 rodas

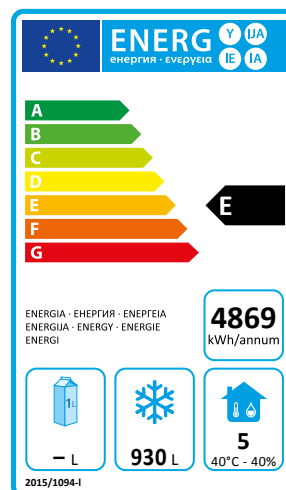

mod. CAB700GTN | cod. 06240000

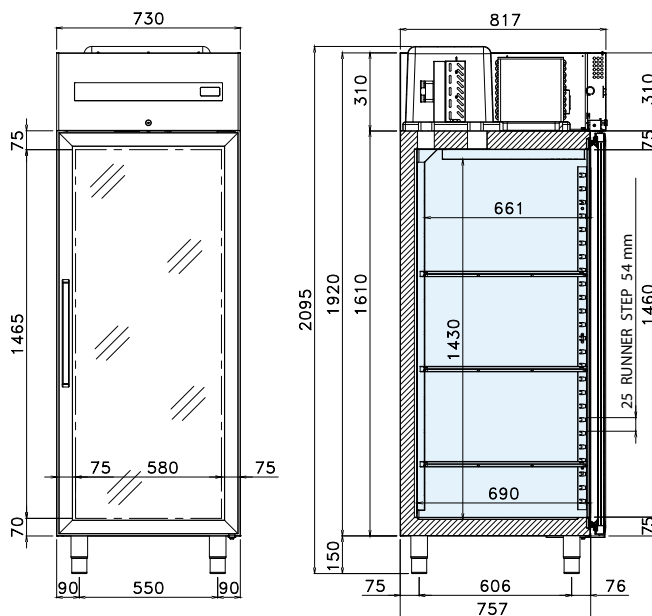

PT ESPECIFICAÇÕES TÉCNICAS

Temperatura disponível (°C)	Dimensões L x P x A (mm)	Dim. da embalagem L x P x A (mm)	Gás refrigerante	Volume líquido (L)	Classe climática	Classe de energia	Absorção de energia (W)	Tensão de alimentação	Consumo anual (kWh/ano)
-2 / +8	730 x 835 x 2095	800 x 900 x 2300	R290	465	4	D	205	230 V / 50 Hz	730

PT CARACTERÍSTICAS TÉCNICAS E FUNCIONAIS

- Armário refrigerado com unidade monobloco, tropicalizado e facilmente removível do corpo, com refrigeração ventilada forçada com gás R290
- Estrutura totalmente em aço. O interior, as paredes e a porta são realizados em aço inox AISI 304
- Testado com temperatura do ambiente de trabalho externo até 30 °C, eficiência equivalente à classe energética 4
- Isolamento de 75 mm em poliuretano injetado HFO de alta pressão com densidade de 42 kg/m³
- Detecção da temperatura por sensor termistor (sonda NTC)
- Controlo do funcionamento mediante painel digital de toque
- Descongelação automática com gás quente
- Evaporação automática da água de condensação mediante trocador de calor em cobre
- Portas com abertura reversível, fechamento automático e posição de abertura fixa a 100°
- Dobradiças com sistema de fechamento automático
- Vedações magnéticas facilmente removíveis
- Guias em "U" e cremalheiras de suporte de grelhas ajustáveis e removíveis
- Cantos internos arredondados para garantir uma limpeza rápida e fácil
- Evaporador com pintura cataforese com alta resistência à corrosão
- Iluminação interior Led de série
- 3 grelhas em polietileno GN 2/1 de série
- Pés de aço inox com altura regulável
- Fechadura com chave

ACESSÓRIOS

- Par de corrediças em aço inox em U
- Grelhas em aço inox GN 2/1
- Bandeja de polipropileno 600 x 400 mm
- Grelhas em aço inox de 600 x 400 mm
- Par de corrediças em aço inox em L para grelhas de 600 x 400 mm
- Kit 600 x 400 mm
- Kit de 4 rodas

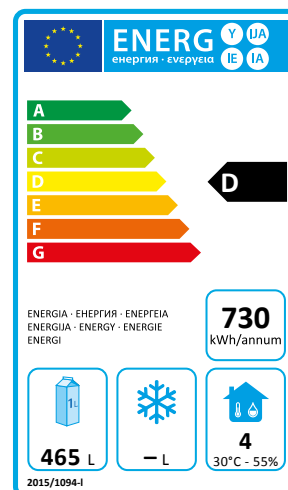

mod. CAB700GBT | cod. 06240010

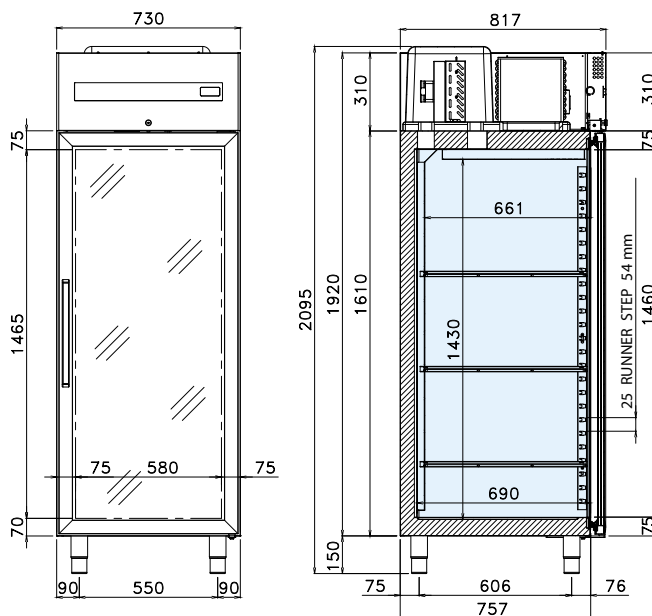

PT ESPECIFICAÇÕES TÉCNICAS

Temperatura disponível (°C)	Dimensões L x P x A (mm)	Dim. da embalagem L x P x A (mm)	Gás refrigerante	Volume líquido (L)	Classe climática	Classe de energia	Absorção de energia (W)	Tensão de alimentação	Consumo anual (kWh/ano)
-18 / -22	730 x 835 x 2095	800 x 900 x 2300	R290	465	4	E	530	230 V / 50 Hz	2957

PT CARACTERÍSTICAS TÉCNICAS E FUNCIONAIS

- Armário refrigerado com unidade monobloco, tropicalizado e facilmente removível do corpo, com refrigeração ventilada forçada com gás R290
- Estrutura totalmente em aço. O interior, as paredes e a porta são realizados em aço inox AISI 304
- Testado com temperatura do ambiente de trabalho externo até 30 °C, eficiência equivalente à classe energética 4
- Isolamento de 75 mm em poliuretano injetado HFO de alta pressão com densidade de 42 kg/m³
- Detecção da temperatura por sensor termistor (sonda NTC)
- Controlo do funcionamento mediante painel digital de toque
- Descongelação automática com gás quente
- Evaporação automática da água de condensação mediante trocador de calor em cobre
- Portas com abertura reversível, fechamento automático e posição de abertura fixa a 100°
- Dobradiças com sistema de fechamento automático
- Vedações magnéticas facilmente removíveis
- Guias em "U" e cremalheiras de suporte de grelhas ajustáveis e removíveis
- Cantos internos arredondados para garantir uma limpeza rápida e fácil
- Evaporador com pintura cataforese com alta resistência à corrosão
- Iluminação interior Led de série
- 3 grelhas em polietileno GN 2/1 de série
- Pés de aço inox com altura regulável
- Fechadura com chave

ACESSÓRIOS

- Par de corredeiras em aço inox em U
- Grelhas em aço inox GN 2/1
- Bandeja de polipropileno 600 x 400 mm
- Grelhas em aço inox de 600 x 400 mm
- Par de corredeiras em aço inox em L para grelhas de 600 x 400 mm
- Kit 600 x 400 mm
- Kit de 4 rodas

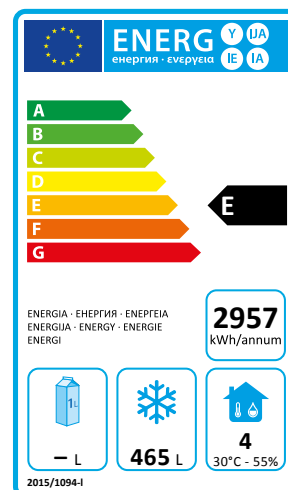

mod. CAB1400GTN | cod. 06260000

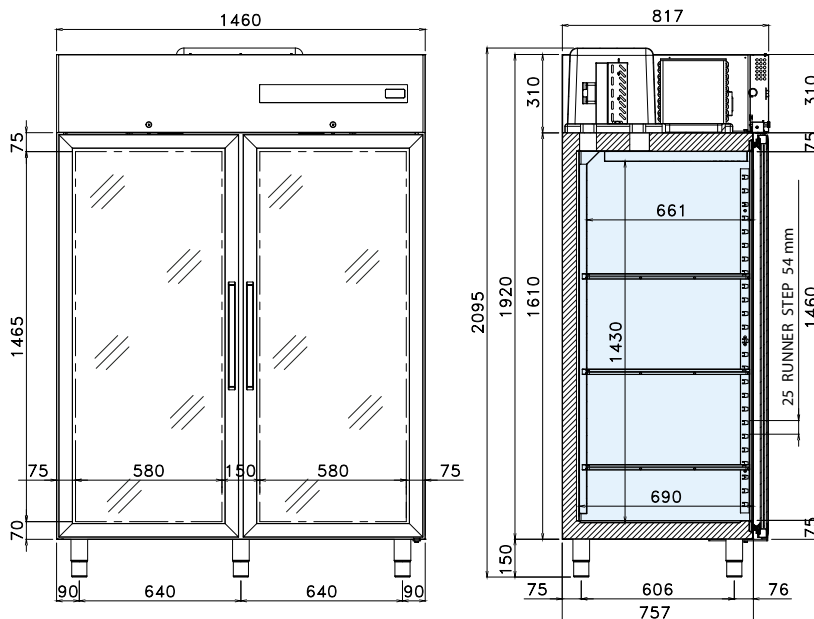

PT ESPECIFICAÇÕES TÉCNICAS

Temperatura disponível (°C)	Dimensões L x P x A (mm)	Dim. da embalagem L x P x A (mm)	Gás refrigerante	Volume líquido (L)	Classe climática	Classe de energia	Absorção de energia (W)	Tensão de alimentação	Consumo anual (kWh/ano)
-2 / +8	1460x835x2095	1500x900x2300	R290	930	4	E	320	230 V / 50 Hz	1606

PT CARACTERÍSTICAS TÉCNICAS E FUNCIONAIS

- Armário refrigerado com unidade monobloco, tropicalizado e facilmente removível do corpo, com refrigeração ventilada forçada com gás R290
- Estrutura totalmente em aço. O interior, as paredes e a porta são realizados em aço inox AISI 304
- Testado com temperatura do ambiente de trabalho externo até 30 °C, eficiência equivalente à classe energética 4
- Isolamento de 75 mm em poliuretano injetado HFO de alta pressão com densidade de 42 kg/m³
- Detecção da temperatura por sensor termistor (sonda NTC)
- Controlo do funcionamento mediante painel digital de toque
- Descongelação automática com gás quente
- Evaporação automática da água de condensação mediante trocador de calor em cobre
- Portas fechamento automático e posição de abertura fixa a 100°
- Dobradiças com sistema de fechamento automático
- Vedações magnéticas facilmente removíveis
- Guias em "U" e cremalheiras de suporte de grelhas ajustáveis e removíveis
- Cantos internos arredondados para garantir uma limpeza rápida e fácil
- Evaporador com pintura cataforese com alta resistência à corrosão
- Iluminação interior Led de série
- 6 grelhas em polietileno GN 2/1 de série
- Pés de aço inox com altura regulável
- Fechadura com chave

ACESSÓRIOS

- Par de corrediças em aço inox em U
- Grelhas em aço inox GN 2/1
- Bandeja de polipropileno 600 x 400 mm
- Grelhas em aço inox de 600 x 400 mm
- Par de corrediças em aço inox em L para grelhas de 600 x 400 mm
- Kit 600 x 400 mm
- Kit de 5 rodas

